

9. ORDENACIÓN

9.1

Maletas y bolsas para herramientas



9.1-1
9.1-28

9.2

Bancos de trabajo, carros de chapa y paneles porta herramientas

UNIKO
& CON INDOLE DI FERRO!



9.2-1
9.2-8

9.3

Candados



9.3-1
9.3-5

gt *Line*

50

Anniversary
1970 - 2020

EXPLORER
CASES

WORK
Line

TECHNICAL CASES



AN ITALIAN
COMPANY

EN 20-1

www.gtline.com

Maletas portaherramientas

V-ROCK TURTLE PEL



Indestructible, maleta **vertical** fabricada en **Polietileno** de alta densidad. Borde de aluminio especial extra grueso para un cierre ajustado. Gran capacidad, con cantos reforzados ideal para desplazamientos aéreos de herramientas, ideal para guardar y proteger herramientas eléctricas, piezas de recambio y componentes. Resistente a la corrosión. Nuevo sistema de retención de la tapa con doble resorte de gas. 2 asas ergonomicas con mango bicomponente - 1 asa telescópica (trolley) y grandes ruedas de Ø120mm con eje de acero y cojinete de bolas sellado - gran compartimento para herramientas, herramientas eléctricas, accesorios y piezas de recambio - 1 cartera para documentos - 1 panel portaherramientas superior con elásticos en ambos lados - 1 panel portaherramientas inferior con elásticos en un lado - 2 cerraduras metálicas TSA con llave - 3 cajitas para pequeños componentes. Bisagra larga y bien remachada en diferentes puntos. **Acabado:** Elásticos.

NEW



Artículo	Precio €	Medidas interiores					Peso Kg.	Cod. barras 8024482...	
		A mm	B mm	C mm	D mm	E mm			
V-ROCK TURTLE PEL	526,32	470	390	340	140	200	8,7	185231	1



Asa telescópica (trolley)



Apilable



Gran capacidad



V-ROCK TURTLE PTS



Indestructible, maleta **vertical** fabricada en **Polietileno** de alta densidad. Borde de aluminio especial extra grueso para un cierre ajustado. Gran capacidad, con cantos reforzados ideal para desplazamientos aéreos de herramientas, ideal para guardar y proteger herramientas eléctricas, piezas de recambio y componentes. Resistente a la corrosión. Nuevo sistema de retención de la tapa con doble resorte de gas. 2 asas ergonomicas con mango bicomponente - 1 asa telescópica (trolley) y grandes ruedas de Ø120mm con eje de acero y cojinete de bolas sellado - gran compartimento para herramientas, herramientas eléctricas, accesorios y piezas de recambio - 1 cartera para documentos - 1 panel portaherramientas superior con elásticos en ambos lados - 1 panel portaherramientas inferior con elásticos en un lado - 2 cerraduras metálicas TSA con llave - 3 cajitas para pequeños componentes. Bisagra larga y bien remachada en diferentes puntos. Apilable **Acabado:** Bolsillos patentados fabricados con material elástico extra-resistente con costuras reforzadas que se adapta con facilidad a cada herramienta.

NEW



Artículo	Precio €	Medidas interiores					Peso Kg.	Cod. barras 8024482...	
		A mm	B mm	C mm	D mm	E mm			
V-ROCK TURTLE PTS	526,32	470	390	340	140	200	9,0	185255	1



Cerraduras TSA



Material bolsillos:
Poliéster + Goma

Poliéster 100% con
acabado de PVC
en la parte interior



ROCK TURTLE PEL



Indestructible, fabricada en **Polietileno** de alta densidad. Borde de aluminio especial extra grueso para un cierre ajustado. Gran capacidad, con cantos reforzados ideal para desplazamientos aéreos de herramientas, piezas de recambio y componentes. Resistente a la corrosión. 1 asa con agarre ergonómico y capacidad de carga extrema - 1 asa telescópica (trolley) y grandes ruedas para fácil transporte - gran compartimento para herramientas, herramientas eléctricas, accesorios y piezas de recambio - 1 compartimento para documentos - 1 panel portaherramientas superior con elásticos en ambos lados y práctico bolsillo - 1 panel portaherramientas inferior con elásticos en un lado - 2 cerraduras metálicas TSA con llave - 2 cajitas para pequeños objetos. **Acabado:** Elásticos.

ST



Artículo	Precio €	Medidas interiores					Peso Kg.	Cod. barras 8024482...	
		A mm	B mm	C mm	D mm	E mm			
ROCK TURTLE PEL	526,32	470	390	290/320	110	180/210	8,7	178691	1



Asa telescópica (trolley)



Apilable



Gran capacidad



Compatible
con la APP
Intellirespond



ROCK TURTLE PTS



Indestructible, fabricada en **Poliétileno** de alta densidad. Borde de aluminio especial extra grueso para un cierre ajustado. Gran capacidad, con cantos reforzados ideal para desplazamientos aéreos de herramientas, piezas de recambio y componentes. Resistente a la corrosión. 1 asa con agarre ergonómico y capacidad de carga extrema - 1 asa telescópica (trolley) y grandes ruedas para fácil transporte - gran compartimento para herramientas, herramientas eléctricas, accesorios y piezas de recambio - 1 compartimento para documentos - 1 panel portaherramientas superior con bolsillos en ambos lados y práctico bolsillo superior - 1 panel portaherramientas inferior con bolsillos en un lado - 2 cerraduras metálicas TSA con llave - 2 cajitas para pequeños objetos. **Acabado:** Bolsillos patentados fabricados con material elástico extra-resistente con costuras reforzadas que se adapta con facilidad a cada herramienta.



Artículo	Precio €	Medidas interiores					Peso Kg.	Cod. barras	
		A mm	B mm	C mm	D mm	E mm			
ROCK TURTLE PTS	526,32	470	390	290/320	110	180/210	9,0	178714	1



PIVOT PEL



Maleta indestructible hecha enteramente de resina HDPE - **Poliétileno** de alta densidad. Un auténtico escudo contra golpes accidentales. De gran capacidad, ideal para técnicos que viajan en avión llevando herramientas, recambios y componentes. Características: panel porta-documentos, 2 cerraduras metálicas TSA con llaves, asa con empuñadura ergonómica y gran capacidad de carga, asa telescópica (trolley), 4 ruedas pivotantes, apilable, 2 paneles portaherramientas que pueden aumentar a 3. **Acabado:** Elásticos.



Artículo	Precio €	Medidas interiores					Peso Kg.	Cod. barras	
		A mm	B mm	C mm	D mm	E mm			
PIVOT PEL	450,64	433	330	230/257	110	120/147	7,2	180847	1

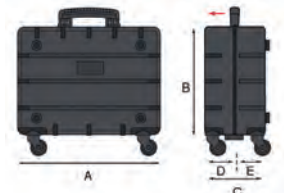

PIVOT PTS



Maleta indestructible hecha enteramente de resina HDPE - **Poliétileno** de alta densidad. Un auténtico escudo contra golpes accidentales. De gran capacidad, ideal para técnicos que viajan en avión llevando herramientas, recambios y componentes. Características: panel porta-documentos, 2 cerraduras metálicas TSA con llaves, asa con empuñadura ergonómica y gran capacidad de carga, asa telescópica (trolley), 4 ruedas pivotantes, apilable, 2 paneles portaherramientas que pueden aumentar a 3. **Acabado:** Bolsillos patentados fabricados con material elástico extra-resistente con costuras reforzadas que se adapta con facilidad a cada herramienta.



Artículo	Precio €	Medidas interiores					Peso Kg.	Cod. barras	
		A mm	B mm	C mm	D mm	E mm			
PIVOT PTS	450,64	433	330	230/257	110	120/147	7,3	180854	1

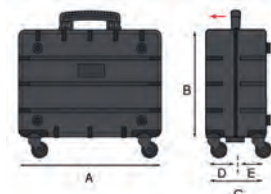

- WITTE
- ATM
- OLFA
- NWS
- BOLLNANN GRIP
- JOKARI
- TURNUS
- PAFFRATH
- KANCA
- HALDER
- PICARD
- ATM
- Pica
- T/COM
- ATM WB
- ROUGHNECK
- OMAT
- FISCO
- SOLA
- VOGEL GERMANY
- ATM
- RUKO
- Quilit
- LEJA tools
- osborn
- DRONCO
- INTERFLEX
- Galflex
- ATM
- faio
- Hailo
- Geagle
- Collomix
- UMETA
- UNIKO
- GORBIN
- SCANGRIP
- ATM
- Ulti-Mate
- TDX
- DRAPPI
- CleanGel
- CAMP PROFESSIONAL
- idreasy

Maletas portaherramientas

NEW MEGA WHEELS PEL



Moderna y extremadamente robusta. Cuerpo a prueba de golpes de doble pared fabricado en **Polietileno** de alta densidad, con gran resistencia a altas / bajas temperaturas y a la mayoría de productos químicos corrosivos. Apta para desplazamientos aéreos. 1 compartimento para documentos - 2 paneles portaherramientas - compartimento interior con divisores ajustables - 2 cajitas para pequeños objetos - 1 asa de gran resistencia - 1 asa telescópica (trolley) - 2 cerraduras metálicas TSA con llave - grandes ruedas para fácil transporte. **Acabado:** Elásticos.



Artículo	Precio €	Medidas interiores					Peso Kg.	Cod. barras 8024482...	
		A mm	B mm	C mm	D mm	E mm			
NM WHEELS PEL	428,75	453	345	185	75	110	7,5	009117	1



Cuerpo de doble pared



Asa telescópica (trolley)



Apilable

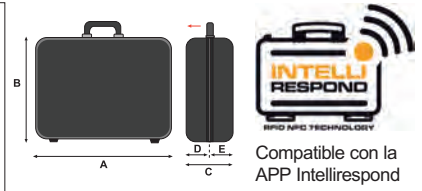

Compatible con la APP Intellirespond



NEW MEGA WHEELS PTS



Moderna y extremadamente robusta. Cuerpo a prueba de golpes de doble pared fabricado en **Polietileno** de alta densidad, con gran resistencia a altas / bajas temperaturas y a la mayoría de productos químicos corrosivos. Apta para desplazamientos aéreos. 1 compartimento para documentos - 2 paneles portaherramientas - compartimento interior con divisores ajustables - 2 cajitas para pequeños objetos - 1 asa de gran resistencia - 1 asa telescópica (trolley) - 2 cerraduras metálicas TSA con llave - grandes ruedas para fácil transporte. **Acabado:** Bolsillos patentados fabricados con material elástico extra-resistente con costuras reforzadas que se adapta con facilidad a cada herramienta.



Artículo	Precio €	Medidas interiores					Peso Kg.	Cod. barras 8024482...	
		A mm	B mm	C mm	D mm	E mm			
NM WHEELS PTS	428,75	453	345	185	75	110	8,0	009124	1



Cerraduras TSA



Material bolsillos:
Poliéster + Goma
Poliéster 100% con acabado de PVC en la parte interior

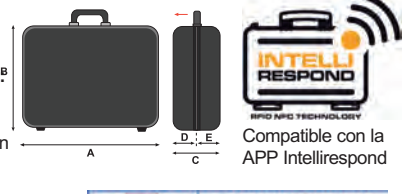

Compatible con la APP Intellirespond



ATOMIK WHEELS PEL

Maleta robusta fabricada en **Polipropileno** de alta densidad, con gran resistencia a altas / bajas temperaturas y a la mayoría de productos químicos corrosivos. Un innovador sistema de inyección asegura un grosor del material constante, incluso en las esquinas. Marco de aluminio grande y grueso ideal para trabajos diarios exigentes. 2 paneles portaherramientas con elásticos - 2 cerraduras metálicas con llave - 3 bisagras metálicas para máxima resistencia - asa ergonómica recubierta de goma - 1 asa telescópica (trolley) + 2 ruedas - 1 compartimento para documentos - compartimento interior con divisores ajustables - etiqueta para nombre y dirección. **Acabado:** Elásticos.



Artículo	Precio €	Medidas interiores					Peso Kg.	Cod. barras 8024482...	
		A mm	B mm	C mm	D mm	E mm			
ATOMIK WH PEL	316,48	465	352	215/255	95	120/160	6,4	016436	1



Asa telescópica (trolley)



Asa telescópica (trolley)

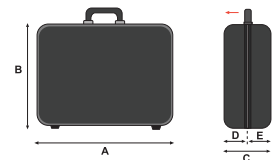

ATOMIK WHEELS PTS

Maleta robusta fabricada en **Polipropileno** de alta densidad, con gran resistencia a altas / bajas temperaturas y a la mayoría de productos químicos corrosivos. Un innovador sistema de inyección asegura un grosor del material constante, incluso en las esquinas. Marco de aluminio grande y grueso ideal para trabajos diarios exigentes. 2 paneles portaherramientas con bolsillos - 2 cerraduras metálicas con llave - 3 bisagras metálicas para máxima resistencia - asa ergonómica recubierta de goma - 1 asa telescópica (trolley) + 2 ruedas - 1 compartimento para documentos - compartimento interior con divisores ajustables - etiqueta para nombre y dirección. **Acabado:** Bolsillos patentados fabricados con material elástico extra-resistente con costuras reforzadas que se adapta con facilidad a cada herramienta.



Artículo	Precio €	Medidas interiores					Peso Kg.	Cod. barras 8024482...	
		A mm	B mm	C mm	D mm	E mm			
ATOMIK WH PTS	316,48	465	352	215/255	95	120/160	6,4	016429	1



Etiqueta para nombre y dirección



Material bolsillos:
Poliéster + Goma
Poliéster 100% con acabado de PVC en la parte interior

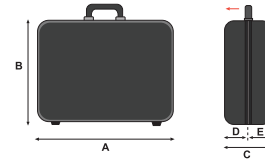

ATOMIK WHEELS PTS COMBINACIÓN

Maleta robusta fabricada en **Polipropileno** de alta densidad, con gran resistencia a altas / bajas temperaturas y a la mayoría de productos químicos corrosivos. Un innovador sistema de inyección asegura un grosor del material constante, incluso en las esquinas. Marco de aluminio grande y grueso ideal para trabajos diarios exigentes. 2 paneles portaherramientas con bolsillos - 2 cerraduras de combinación - 3 bisagras metálicas para máxima resistencia - asa ergonómica recubierta de goma - 1 asa telescópica (trolley) + 2 ruedas - 1 compartimento para documentos - compartimento interior con divisores ajustables - etiqueta para nombre y dirección. **Acabado:** Bolsillos patentados fabricados con material elástico extra-resistente con costuras reforzadas que se adapta con facilidad a cada herramienta.



Artículo	Precio €	Medidas interiores					Peso Kg.	Cod. barras 8024482...	
		A mm	B mm	C mm	D mm	E mm			
ATOMIK WH PTS.C	316,48	465	352	215/255	95	120/160	6,4	183558	1



Material bolsillos:
Poliéster + Goma
Poliéster 100% con acabado de PVC en la parte interior

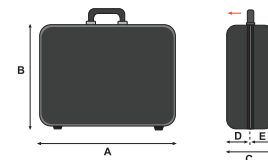

ATOMIK 215 PEL

Maleta robusta fabricada en **Polipropileno** de alta densidad, con gran resistencia a altas / bajas temperaturas y a la mayoría de productos químicos corrosivos. Un innovador sistema de inyección asegura un grosor del material constante, incluso en las esquinas. Marco de aluminio grande y grueso ideal para trabajos diarios exigentes. 2 paneles portaherramientas con elásticos - 2 cerraduras metálicas con llave - 3 bisagras metálicas para máxima resistencia - asa ergonómica recubierta de goma - 1 compartimento para documentos - compartimento interior con divisores ajustables - etiqueta para nombre y dirección. **Acabado:** Elásticos.



Artículo	Precio €	Medidas interiores					Peso Kg.	Cod. barras 8024482...	
		A mm	B mm	C mm	D mm	E mm			
ATOMIK215 PEL	225,40	465	352	215	95	120	5,2	015668	1



Etiqueta para nombre y dirección

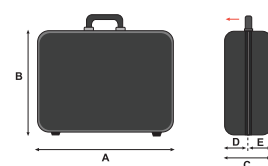

- WITTE
- ATM
- OLFA
- NWS
- BOLLNANN GRIP
- JOKARI
- TURNUS
- PAFFRATH
- KANCA
- HALDER
- PICARD
- ATM
- Pica
- T/COM
- ATM WB
- ROUGHNECK
- OMAT
- FISCO
- SOLA
- VOGEL GERMANY
- ATM
- RUKO
- Quilit
- LEJA tools
- osborn
- DRONCO
- INTERFLEX
- Galflex
- ATM
- faio
- Hailo
- Geagle
- Collomix
- UMETA
- UNIKO
- GORBID
- SCANGRIP
- ATM
- Ulti-Mate
- TDX
- ORAPI
- CleanGel
- CAMP PROFESSIONAL
- idreasy

ATOMIK 215 PTS

Maleta robusta fabricada en **Polipropileno** de alta densidad, con gran resistencia a altas / bajas temperaturas y a la mayoría de productos químicos corrosivos. Un innovador sistema de inyección asegura un grosor del material constante, incluso en las esquinas. Marco de aluminio grande y grueso ideal para trabajos diarios exigentes. 2 paneles portaherramientas con bolsillos - 2 cerraduras metálicas con llave - 3 bisagras metálicas para máxima resistencia - asa ergonómica recubierta de goma - 1 compartimento para documentos - compartimento interior con divisores ajustables - etiqueta para nombre y dirección. **Acabado:** Bolsillos patentados fabricados con material elástico extra-resistente con costuras reforzadas que se adapta con facilidad a cada herramienta.



Artículo	Precio €	Medidas interiores					Peso Kg.	Cod. barras 8024482...	
		A mm	B mm	C mm	D mm	E mm			
ATOMIK215 PTS	225,40	465	352	215	95	120	5,2	015651	1

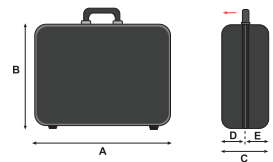

Material bolsillos:
Poliéster + Goma
Poliéster 100% con acabado de PVC en la parte interior

**ATOMIK 215 PTS COMBINACIÓN**

Maleta robusta fabricada en **Polipropileno** de alta densidad, con gran resistencia a altas / bajas temperaturas y a la mayoría de productos químicos corrosivos. Un innovador sistema de inyección asegura un grosor del material constante, incluso en las esquinas. Marco de aluminio grande y grueso ideal para trabajos diarios exigentes. 2 paneles portaherramientas con bolsillos - 2 cerraduras de combinación - 3 bisagras metálicas para máxima resistencia - asa ergonómica recubierta de goma - 1 compartimento para documentos - compartimento interior con divisores ajustables - etiqueta para nombre y dirección. **Acabado:** Bolsillos patentados fabricados con material elástico extra-resistente con costuras reforzadas que se adapta con facilidad a cada herramienta.



Artículo	Precio €	Medidas interiores					Peso Kg.	Cod. barras 8024482...	
		A mm	B mm	C mm	D mm	E mm			
ATOMIK215 PTS.C	226,00	465	352	215	95	120	5,2	183541	1

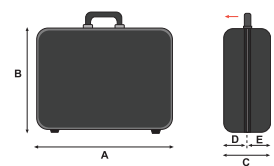

Material bolsillos:
Poliéster + Goma
Poliéster 100% con acabado de PVC en la parte interior

**GT 52-21 PEL**

Maleta robusta fabricada en **Polipropileno** de alta densidad. Sumergible y perfectamente resistente al agua, polvo y arena gracias a su junta de poliuretano y a su válvula de presión. A prueba de impactos, corrosión, agua y agentes atmosféricos en general. Maleta ideal para un amplio número de aplicaciones, en especial para el sector industrial, aeroespacial, médico, náutico y militar. Hermética y estanca (IP67). Nuevo sistema de retención de la tapa con doble resorte de gas. Resistencia a golpes y aplastamiento. Temperatura de uso de -33°C hasta +99°C. Orificios reforzados de acero para candados. Apta para facturación aérea con tamaño de cabina (cumple con la mayoría de las aerolíneas). Asa ergonómica con mango bicomponente - 1asa telescópica (trolley) y con ruedas - 1 cartera para documentos A4 en la tapa superior - 1 panel superior portaherramientas (doble cara) - 1 panel inferior portaherramientas - Válvula automática de presurización - Etiqueta identificativa en PVC con tapa de protección removible - Cierres con palanca de liberación a prueba de apertura accidental - Fondo con divisores removibles reforzados de acero - Apilable. **Acabado:** Elásticos.

NEW

Artículo	Precio €	Medidas interiores					Peso Kg.	Cod. barras 8024482...	
		A mm	B mm	C mm	D mm	E mm			
GT 52-21 PEL	306,85	520	285	205	55	150	6,7	184302	1



Asa telescópica (trolley)

GT 52-21 PTS

NEW

Maleta robusta fabricada en **Polipropileno** de alta densidad. Sumergible y perfectamente resistente al agua, polvo y arena gracias a su junta de poliuretano y a su válvula de presión. A prueba de impactos, corrosión, agua y agentes atmosféricos en general. Maleta ideal para un amplio número de aplicaciones, en especial para el sector industrial, aeroespacial, médico, náutico y militar. Hermética y estanca (IP67). Nuevo sistema de retención de la tapa con doble resorte de gas. Resistencia a golpes y aplastamiento. Temperatura de uso de -33°C hasta +99°C. Orificios reforzados de acero para candados. Apta para facturación aérea con tamaño de cabina (cumple con la mayoría de las aerolíneas). Asa ergonómica con mango bicomponente - 1 asa telescópica (trolley) y con ruedas - 1 cartera para documentos A4 en la tapa superior - 1 panel superior portaherramientas (doble cara) - 1 panel inferior portaherramientas - Válvula automática de presurización - Etiqueta identificativa en PVC con tapa de protección removible - Cierres con palanca de liberación a prueba de abertura accidental - Fondo con divisores removibles reforzados de acero - Apilable. **Acabado:** Bolsillos patentados fabricados con material elástico extra-resistente con costuras reforzadas que se adapta con facilidad a cada herramienta.



Artículo	Precio €	Medidas interiores					Peso Kg.	Cod. barras	8024482...	1
		A mm	B mm	C mm	D mm	E mm				
GT 52-21 PTS	306,85	520	285	205	55	150	6,8	184326		



Asa telescópica (trolley)



Material bolsillos:
Poliéster + Goma
Poliéster 100% con acabado de PVC en la parte interior



BOXER WHEELS PEL

Maleta robusta fabricada en **Polipropileno** de alta densidad, con gran resistencia a altas / bajas temperaturas y a la mayoría de productos químicos corrosivos. Diseño moderno, dimensiones compactas, gran capacidad y ligera. Marco de aluminio para mayor robustez. 2 paneles portaherramientas con elásticos - cerradura central con llave - asa ergonómica cromada - 1 asa telescópica (trolley) + 2 ruedas - 1 compartimento para documentos - compartimento interior con divisores ajustables - etiqueta para nombre y dirección. **Acabado:** Elásticos.



Artículo	Precio €	Medidas interiores					Peso Kg.	Cod. barras	8024482...	1
		A mm	B mm	C mm	D mm	E mm				
BOXER WH PEL	244,61	430	320	190	80	110	4,6	175652		

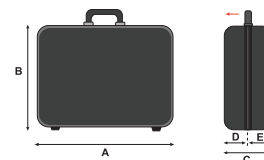

BOXER WHEELS PTS

Maleta robusta fabricada en **Polipropileno** de alta densidad, con gran resistencia a altas / bajas temperaturas y a la mayoría de productos químicos corrosivos. Diseño moderno, dimensiones compactas, gran capacidad y ligera. Marco de aluminio para mayor robustez. 2 paneles portaherramientas con bolsillos - cerradura central con llave - asa ergonómica cromada - 1 asa telescópica (trolley) + 2 ruedas - 1 compartimento para documentos - compartimento interior con divisores ajustables - etiqueta para nombre y dirección. **Acabado:** Bolsillos patentados fabricados con material elástico extra-resistente con costuras reforzadas que se adapta con facilidad a cada herramienta.



Artículo	Precio €	Medidas interiores					Peso Kg.	Cod. barras	8024482...	1
		A mm	B mm	C mm	D mm	E mm				
BOXER WH PTS	244,61	430	320	190	80	110	4,6	175669		



Material bolsillos:
Poliéster + Goma
Poliéster 100% con acabado de PVC en la parte interior

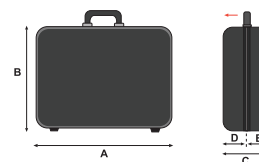

- WITTE
- ATM
- OLFA
- NWS
- BOLLNANN GRIP
- JOKARI
- TURNUS
- PAFFRATH
- KANCA
- HALDER
- PICARD
- ATM
- Pica
- T/COM
- ATM WB
- ROUGHNECK
- OMAT
- FISCO
- SOLA
- VOGEL GERMANY
- ATM
- RUKO
- Quilit
- LEJA tools
- osborn
- DRONCO
- INTERFLEX
- Golflex
- ATM
- faio
- Hailo
- Geagle
- Collomix
- UMETA
- UNIKO
- GORBID
- SCANGRIP
- ATM
- Ulti-Mate
- TDX
- DRAPPI
- CleanGel
- CAMP PROFESSIONAL
- idreasy

Maletas portaherramientas

BOXER PEL

Diseño moderno, dimensiones compactas, gran capacidad y ligera. Cuerpo fabricado en **Polipropileno**. Perfil de aluminio - asa cromada con grip de goma - cerradura central con llave - 1 compartimento para documentos - 2 paneles portaherramientas - compartimento inferior - 2 cajitas para pequeños objetos. **Acabado:** Elásticos.



Artículo	Precio €	Medidas interiores					Peso Kg.	Cod. barras 8024482...	
		A mm	B mm	C mm	D mm	E mm			
BOXER PEL	174,60	430	340	156	78	78	3,0	004006	1

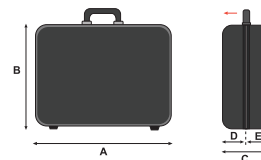

BOXER PTS

Diseño moderno, dimensiones compactas, gran capacidad y ligera. Cuerpo fabricado en **Polipropileno**. Perfil de aluminio - asa cromada con grip de goma - cerradura central con llave - 1 compartimento para documentos - 2 paneles portaherramientas - compartimento inferior - 2 cajitas para pequeños objetos. **Acabado:** Bolsillos patentados fabricados con material elástico extra-resistente con costuras reforzadas que se adapta con facilidad a cada herramienta.



Artículo	Precio €	Medidas interiores					Peso Kg.	Cod. barras 8024482...	
		A mm	B mm	C mm	D mm	E mm			
BOXER PTS	174,60	430	340	156	78	78	3,0	004013	1

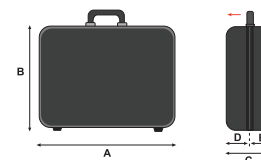

REVO WHEELS PTS

Cuerpo fabricado en **ABS**. Robusta y ligera. Amplio espacio entre las ruedas para mayor estabilidad. 2 paneles portaherramientas con bolsillos portaherramientas "Flexipouches TM" patentados, fabricados con material elástico extremadamente resistente con costuras reforzadas que se adapta con facilidad a cada herramienta. Compartimento inferior con divisores ajustables - 2 cerraduras metálicas con llave - ruedas con rodamientos a bolas - 1 asa telescópica (trolley). **Acabado:** Bolsillos patentados fabricados con material elástico extra-resistente con costuras reforzadas que se adapta con facilidad a cada herramienta.



Artículo	Precio €	Medidas interiores					Peso Kg.	Cod. barras 8024482...	
		A mm	B mm	C mm	D mm	E mm			
REVO WHEELS PTS	269,10	453	332	197	92	105	4,5	014289	1



Asa telescópica (trolley)



Material bolsillos:
Poliéster + Goma

Poliéster 100% con acabado de PVC en la parte interior

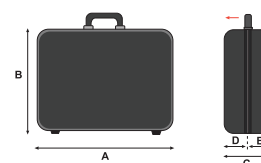

Universal Trolley

Carro con ruedas plegable, ligero y resistente. Provisto de elásticos y ganchos de plástico para fijar fácilmente cualquier tipo de maleta, caja o bolsa. Mango telescópico con dos posiciones de bloqueo. Ruedas grandes que facilitan el transporte.



Artículo	Precio €	Alt. Máx.	Carga Máx.	Peso Kg.	Cod. barras	
UNIVERS.TROLLEY	48,90	108 cm	30 Kg.	1,3	8024482...	1



Piezas de recambio para maletas portaherramientas

Piezas de recambio más comunes para maletas portaherramientas rígidas. Otras piezas de recambio bajo demanda.

Artículo	Precio €	Descripción	Para maleta	Artículo	Precio €	Descripción	Para maleta
KIN.0968	69,20	Juego de 2 ruedas	ROCK 350	KIN.0400	86,06	Panel superior PEL	ROCK 350 - TURTLE 350
KIN.0139	57,26	Juego de 2 ruedas	TURTLE 350	KIN.0382	83,63	Panel inferior PEL	ROCK 350 - TURTLE 350
KIN.0148	56,40	Juego de 2 ruedas	NEW MEGA WHEELS	KIN.0216	118,33	Panel superior PTS	ROCK 350 - TURTLE 350
KIN.0514	44,63	Juego de 2 ruedas	ATOMIK WH	KIN.0381	101,67	Panel inferior PTS	ROCK 350 - TURTLE 350
KIN.0677	48,44	Juego de 2 ruedas	REVO WHEELS	KIN.0409	81,89	Panel superior PEL	NEW MEGA WHEELS
KIN.1088	37,71	Juego de 2 ruedas	REVO WHEELS	KIN.0408	76,69	Panel inferior PEL	NEW MEGA WHEELS
KIN.0864	66,43	2 cerraduras TSA + llaves	ROCK 350	KIN.0648	108,26	Panel superior PTS	NEW MEGA WHEELS
KIN.1218	41,17	Cerradura	ATOMIK WH - ATOMIK 215	KIN.0407	87,10	Panel inferior PTS	NEW MEGA WHEELS
KIN.0997	39,56	2 cerraduras + llaves	ATOMIK WH - ATOMIK 215	KIN.0158	68,71	Panel superior PEL	ATOMIK WH - ATOMIK 215
KIN.0967	100,34	Juego asa telescópica	ROCK 350	KIN.0791	64,20	Panel inferior PEL	ATOMIK WH - ATOMIK 215
KIN.0305	98,20	Juego asa telescópica	TURTLE 350	KIN.0619	82,59	Panel superior PTS	ATOMIK WH - ATOMIK 215
KIN.0233	105,90	Juego asa telescópica	NEW MEGA WHEELS	KIN.0622	66,97	Panel inferior PTS	ATOMIK WH - ATOMIK 215
KIN.0780	97,85	Juego asa telescópica	ATOMIK WH	KIN.0512	16,66	2 Palomillas de cierre	ATOMIK WH - ATOMIK 215 - NEW MEGA WHEELS - ROCK 350 - TURTLE 350
KIN.1109	79,59	Juego asa telescópica	REVO WHEELS	KIN.0056	14,23	Tira para palomilla de cierre	ATOMIK WH - ATOMIK 215 - NEW MEGA WHEELS - R7/TOP - REVO SLIM - REVO - REVO WHEELS - ROCK 350 - TURTLE 350
KIN.0650	14,57	Brazo soporte apertura	ROCK 350 - TURTLE 350	KIN.0459	33,66	Juego de 3 bisagras	ATOMIK WH - ATOMIK 215
KIN.0314	16,31	Brazo soporte apertura	NEW MEGA WHEELS	KIN.0146	14,57	1 Bisagra	REVO - REVO WHEELS
KIN.0494	25,33	2 brazos soporte apertura	ATOMIK WH - ATOMIK 215				
KIN.0895	24,64	2 brazos soporte apertura	REVO - REVO WHEELS				
KIN.0248	31,23	Juego de 4 pies	NEW MEGA WHEELS				
KIN.1224	13,49	Porta etiquetas grande	GT 52-21 5218.BE - 5221.B 7726.B - 7745.B				

- WITTE
- ATM
- OLFA
- NWS
- BOLLMANN GRIP
- JOKARI
- TURNUS
- PAFFRATH
- KANCA
- HALDER
- PICARD
- ATM
- Pica
- T/COM
- ATM WB
- ROUGHNECK
- OMAT
- FISCO
- SOLA
- VOGEL GERMANY
- ATM
- RUKO
- Quilit
- LEJA tools
- osborn
- DRONCO
- INTERFLEX
- adflex
- ATM
- faio
- Hailo
- Geagle
- Collomix
- UMETA
- UNIKO
- GORBIN
- SCANGRIP
- ATM
- Ulti-Mate
- TDX
- ORRPI
- CleanGel
- CAMP PROFESSIONAL
- idreasy

ALL.IN.ONE

ALL.IN.ONE es un nuevo concepto desarrollado por GT LINE para que los profesionales guarden y transporten todo tipo de herramientas (herramientas de mano, herramientas eléctricas, piezas de repuesto), convirtiéndolo en el mejor asistente personal para los servicios de mantenimiento y reparación.

El carro/trolley portaherramientas tiene un robusto armazón, hecho de copolímero de polipropileno mediante molde a inyección, a prueba de golpes, resistente a temperaturas extremas y tareas pesadas. Está equipado con asas laterales, asa telescópica extensible (990mm de altura máx.) y cuatro ruedas robustas y silenciosas.

Cada cajón tiene una accesibilidad completa una vez abierto y está equipado con un sistema de retención para prevenir que se desprendan.

La cerradura central permite el cierre completo de todos compartimentos mediante una sola llave. Además, los orificios para candados están reforzados con acero para aumentar la seguridad de cierre.

INCLUYE:

- 1 Bandeja superior extraíble
- 1 Cajón de 30mm con espuma bicolor (gris parte superior / roja parte inferior) precortada de grosor 30mm (ref. AIBOX3.E)
- 1 Cajón de 60mm con 23 compartimentos para componentes (ref. AI BOX6.B1)
 - 4 cajitas de 12,5x21cm con 4 divisores cada una + 3 cajitas de 4x8cm
- 1 Cajón de 60mm con espuma bicolor (gris parte superior / roja parte inferior) precortada de grosor 30mm (ref. AIBOX6.F)
- 1 Cajón de 95mm (ref. AIBOX9.E) suministrado con:
 - 2 Cajitas con 6 compartimientos interiores, con tapa transparente, 30mm de alto (ref. WI01)
 - 2 Cajitas con 13 compartimientos interiores, con tapa transparente, 30mm de alto (ref. WI02)
 - 1 Cajita con 10 compartimientos interiores, con tapa transparente, 30mm de alto (ref. WI04)
- 1 Panel portaherramientas para tapa superior (ref. AIPANEL PEL)



Artículo	Precio €	Medidas interiores					Peso Kg.	Cod. barras 8024482...	
		A mm	B mm	C mm	D mm	E mm			
AI1.KT01	586,00	581	381	455	59	396	14,10	178752	1

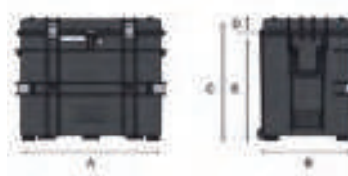

Fácil sistema de apertura y bloqueo de la tapa superior con cierres de gatillo



Diferentes orificios para candados, reforzados con acero, para un cierre óptimo



Apertura de la tapa central con cierre de gatillo (LATCH SYSTEM)



Cierre central con llave de bloqueo para ambas tapas



Etiqueta identificativa



4 Ruedas auto-lubricadas

Cajones-maletines

AIBOXES son cajones-maletines de polipropileno, a prueba de golpes, disponibles con alturas de: 30, 60 y 95mm. Desarrollados para almacenar todo tipo de componentes y accesorios, se insertan con facilidad dentro de la maleta ALL.IN.ONE al retirar la tapa superior transparente. Hay diferentes opciones disponibles de AIBOXES: con espuma precortada bicolor, vacíos o con un juego de cajitas para guardar pequeños componentes. Los cajones-maletines AIBOXES son muy prácticos y duraderos. Cada uno lleva una etiqueta identificativa del material contenido, así como una tapa transparente y un sistema de cierre con dos gatillos, además, se pueden apilar uno encima de otro.

Artículo	Precio €	Configuración interna	Medidas interiores mm	Cod. barras 8024482...	
AIBOX3.E	29,43	Vacío	467x255xH30	178844	1
AIBOX6.E	36,99	Vacío	467x255xH60	178868	1
AIBOX6.F	58,43	Espuma precortada bi-color	467x255xH60	178875	1
AIBOX6.B1	52,13	Separadores cajitas extraíbles	467x255xH60	178882	1
AIBOX9.F	73,01	Espuma precortada bi-color	467x255xH95	178905	1



AIBOX3



AIBOX6



AIBOX9



AIBOX3.E
(Vacío)



AIBOX6.F
(Espuma precortada bi-color)

Panel para tapa superior

Artículo	Precio €	Acabado	Cod. barras 8024482...	
AIPANEL PTS	51,29	Bolsillos	178783	1
AIPANEL PEL	51,29	Elásticos	178776	1



AIPANEL PTS

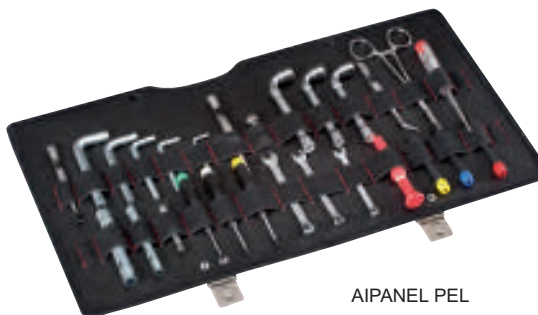

AIPANEL PEL

WL

Cajitas para pequeños objetos. Fabricadas en polipropileno a prueba de golpes. Apilables.

Artículo	Precio €	Nº compartimentos	Medidas mm	Peso Kg.	Cod. barras 8024482...	
WL 01	5,15	6	163x120x30	0,02	007915	1
WL 02	4,85	13	163x120x30	0,02	007922	1
WL 03	5,03	1	163x120x30	0,02	007939	1
WL 04	7,52	10	245x130x30	0,03	178837	1



- WITTE
- ATM
- OLFA
- NWS
- BOLLMANN GRIP
- JOKARI
- TURNUS
- PAFFRATH
- KANCA
- HALDER
- PICARD
- ATM
- Pica
- T/COM
- ATM WB
- ROUGHNECK
- OMAT
- FISCO
- SOLA
- VOGEL
- ATM
- RUKO
- Guiliet
- LEJA tools
- osborn
- DRONCO
- INTERFLEX
- Colflex
- ATM
- faiot
- Hailo
- Geagle
- Collomix
- UMETA
- UNIKO
- GORBID
- SCANGRIP
- ATM
- Ulti-Mate
- TDX
- ORAPI
- CleanGel
- CAMP
- idreasy

Maletas portaherramientas

BCE - Electricista

Maleta de **cuero** diseñada para electricistas. Laterales de fabricados en ABS. Cinta para el hombro. Cierres tipo hebilla. Interior equipado con panel portaherramientas desmontable fabricado en ABS.



Artículo	Precio €	Medidas interiores			Peso Kg.	Cod. barras 8024482...	
		A mm	B mm	C mm			
BCE 138	120,49	300	215	100	1,0	004570	1

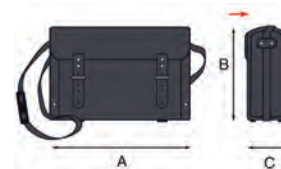

MUB Baúl multiusos

Baúl de gran capacidad de **polipropileno** inyectado de gran resistencia. Gran capacidad de carga. Ideal para Construcción, Mantenimiento, Transporte. Resistente al agua y a impactos. Fabricado con resinas especiales insensibles a las altas/bajas temperaturas y resistente a la mayoría de productos químicos. Sistema opcional para fijar el baúl en un vehículo Pick-up. Opción de cierre en varios puntos mediante candados. Asas laterales para transportar entre dos personas. Asa lateral abatible para arrastre sobre las ruedas. Incorpora tarjetero para identificación. Refuerzos en la tapa. Asa frontal para transporte manual. Ruedas autolubricantes. Apilable.



Artículo	Precio €	Medidas mm	Peso Kg	EAN Code 8024482...	
MUB78	151,41	Exteriores: 870 x 470 x 345 Interiores: 780 x 410 x 330	6,3	016146	1



MUB
MULTI UTILITY BOX
by GT LINE



Accesorios MUB

Artículo	Precio €	Descripción	Medidas	Cod. barras 8024482...	
KIT TRAY MUB	18,64	Bandeja para herramientas	410 x 390mm	172293	1
KIT03	11,88	Kit elásticos y clips	-	017136	1



BAG & CASE

Modelo innovador que combina las ventajas de una maleta rígida y una bolsa de tela. Robusta, ligera, práctica y de gran capacidad. Fabricada en nylon impermeable anti-rotura de alta resistencia. Ideal para uso en ambientes con bajas temperaturas. Compartimento inferior con divisores ajustables que se mantienen firmes incluso en caso de colisión lateral o giro accidental de la maleta. Asa recubierta de espuma antideslizante para un transporte cómodo. Bolsillos portaherramientas "Flexipouches Plus" patentados fabricados con bandas elásticas y plástico transparente extra-resistente que permite una fácil identificación de la herramienta.



Artículo	Precio €	Medidas exteriores			Peso Kg.	Cod. barras 8024482...	
		Ancho mm	Alto mm	Fondo mm			
BAG & CASE PTS	160,88	455	360	170	4,0	012100	1



COMPACT BAG

La PSS Compact Bag es un nuevo concepto para almacenar herramientas de una manera rápida, fácil y ordenada. Está dotada con un sistema patentado PSS (Sistema de almacenaje profesional). Las herramientas se mantienen firmemente en su sitio gracias a la presión ejercida por una serie de tiras de goma altamente elásticas. Ligera pero resistente al mismo tiempo. Ideal para herramientas de mano de todos los tamaños.

Características: Nylon impermeable resistente a la rotura - 2 paneles PSS removibles - Cinta para el hombro - Asa de material blando acolchada - 2 grandes bolsillos laterales - 2 cajitas para pequeños objetos.



Artículo	Precio €	Medidas exteriores			Peso Kg.	Cod. barras 8024482...	
		Ancho mm	Alto mm	Fondo mm			
PSS COMPACT BAG	77,50	230	320	110	1,5	015613	1



Detalle PSS

PSS Pocket

La PSS Pocket es un nuevo concepto para almacenar herramientas de una manera rápida, fácil y ordenada. Está dotada con un sistema patentado PSS (Sistema de almacenaje profesional). Las herramientas se mantienen firmemente en su sitio gracias a la presión ejercida por una serie de tiras de goma altamente elásticas. Ligera pero resistente al mismo tiempo. Ideal para herramientas de mano de todos los tamaños.

Características: Nylon impermeable resistente a la rotura - 1 panel PSS a doble cara removible - bolsillo reforzado contra rotura - soporte para flexómetro - soporte para cinta adhesiva. **TOP BELT N no incluido.**



Artículo	Precio €	Medidas exteriores			Peso Kg.	Cod. barras 8024482...	
		Ancho mm	Alto mm	Fondo mm			
PSS POCKET	39,20	220	320	25	0,5	015620	1



Detalle PSS

- WITTE
- ATM
- OLFA
- NWS
- BOLLNANN GRIP
- JOKARI
- TURNUS
- PAFFRATH
- KANCA
- HALDER
- PICARD
- ATM
- Pica
- T/COM
- ATM WB
- ROUGHNECK
- OMAT
- FISCO
- SOLA
- VOGEL GERMANY
- ATM
- RUKO
- Quilit
- LEJA tools
- osborn
- DRONCO
- INTERFLEX
- Golflex
- ATM
- faio
- Hailo
- Geagle
- Collomix
- UMETA
- UNIKO
- GORBID
- SCANGRIP
- ATM
- Ulti-Mate
- TDX
- ORRPI
- CleanGel
- CAMP PROFESSIONAL
- idreasy

BAG 04

Bolsa práctica fabricada en Corditex negro (material ligero, resistente y hermético).

Doble asa. Cierre con cremallera.

Amplio espacio interior para herramientas e instrumentos - especialmente adecuado para transportar taladro eléctrico.

Equipada con varios bolsillos para taladros, baterías y otras herramientas.

Exterior de la bolsa equipado con 6 prácticos bolsillos adicionales.



Artículo	Precio €	Medidas exteriores			Peso Kg.	Cod. barras 8024482...	
		Ancho mm	Alto mm	Fondo mm			
BAG 04	32,43	320	240	210	0,5	002002	1

**BAG 06**

Bolsa práctica fabricada en Corditex negro (material ligero, resistente y hermético).

Doble asa. Cierre con cremallera.

Amplio espacio interior para herramientas e instrumentos - especialmente adecuado para transportar taladro eléctrico.

Equipada con varios bolsillos para taladros, baterías y otras herramientas.

Exterior de la bolsa equipado con 6 prácticos bolsillos adicionales.

Máxima comodidad a la hora de transporte gracias a la cinta para colgar al hombro.



Artículo	Precio €	Medidas exteriores			Peso Kg.	Cod. barras 8024482...	
		Ancho mm	Alto mm	Fondo mm			
BAG 06	52,39	510	270	200	1,2	006246	1

**BAG 07**

Mochila práctica y moderna ideal para aquellos que se desplazan en motocicleta.

Fabricada en Corditex negro (material ligero, resistente y hermético).

Cierre con cremallera y doble asa en parte superior.

Exterior de la bolsa equipado con 6 prácticos bolsillos de diferentes tamaños con cierre de "velcro".

El interior de la bolsa contiene un amplio bolsillo para documentos y una cinta con "velcro" ajustable para grandes herramientas.

Accesorio extensible con varios bolsillos para almacenamiento de un gran número de herramientas.

Zona de la espalda acolchada para mayor comodidad a la hora del transporte.



Artículo	Precio €	Medidas exteriores			Peso Kg.	Cod. barras 8024482...	
		Ancho mm	Alto mm	Fondo mm			
BAG 07	57,54	310	390	120	0,8	006253	1



SOFT PILOT

Bolsa multifuncional con acceso vertical para llevar portátil hasta 15.6" y herramientas. Cinta ajustable para colgar al hombro. Compartimento frontal y trasero con elásticos y bolsillos. Bolsillo lateral en ambos lados. Compartimento frontal desmontable que se convierte en una práctica bolsa portátil portaherramientas.



Artículo	Precio €	Ancho mm	Alto mm	Fondo mm	Peso Kg.	Cod. barras 8024482...	
SOFTPILOT	105,50	420	205	360	2,1	182520	1



TOP TOOL ROLL N

Estuche portaherramientas en tejido reforzado. Interior equipado con varios bolsillos cosidos de diferentes tamaños y elásticos. Dos anillos metálicos para colgar. Cierre de "velcro" ajustable. Asa de transporte de goma.



Artículo	Precio €	max. mm	Peso Kg.	Cod. barras 8024482...	
TOP TOOL ROLL N	24,17	605x540	0,4	177564	1



TOP TOOL BELT N

Práctico cinturón portaherramientas ajustable, ligero, resistente y de gran capacidad. Contiene varios bolsillos remachados para herramientas o pequeños componentes. Cinta de piel para martillo.



Artículo	Precio €	max. mm	Peso Kg.	Cod. barras 8024482...	
TOP TOOL BELT N	30,72	500x230	0,3	177083	1



TOP 04 N

Bolsa práctica fabricada en material negro resistente a la rotura. Doble asa. Cierre con cremallera. Amplio espacio interior para herramientas e instrumentos - especialmente adecuado para transportar taladro eléctrico. Equipada con varios bolsillos para taladros, baterías y otras herramientas. Exterior de la bolsa equipado con 6 prácticos bolsillos adicionales. Parte exterior inferior de la bolsa reforzada con goma. Cinta ajustable para colgar al hombro. Banda reflectiva 3M para mayor seguridad.



Artículo	Precio €	Medidas exteriores			Peso Kg.	Cod. barras 8024482...	
		Ancho mm	Alto mm	Fondo mm			
TOP 04 N	65,65	410	300	230	1,3	177489	1



- WITTE
- ATM
- OLFA
- NWS
- BOLLNANN GRIP
- JOKARI
- TURNUS
- PAFFRATH
- KANCA
- HALDER
- PICARD
- ATM
- Pica
- T'COM
- ATM WB
- ROUGHNECK
- M.A.T.
- FISCO
- SOLA
- VOGEL GERMANY
- ATM
- RUKO
- Quilit
- LEJA tools
- osborn
- DRONCO
- INTERFLEX
- Colflex
- ATM
- faio
- Hailo
- Geagle
- Collomix
- UMETA
- UNIKO
- GORBIN
- SCANGRIP
- ATM
- Ulti-Mate
- TDX
- ORAPI
- CleanGel
- CAMP PROFESSIONAL
- idreasy

TOP 06 N

Bolsa práctica fabricada en material negro resistente a la rotura. Doble asa. Cierre con cremallera. Amplio espacio interior para herramientas e instrumentos - especialmente adecuado para transportar taladro eléctrico. Equipada con varios bolsillos para taladros, baterías y otras herramientas. Exterior de la bolsa equipado con 6 prácticos bolsillos adicionales. Parte exterior inferior de la bolsa reforzada con goma. Cinta ajustable para colgar al hombro. Banda reflectiva 3M para mayor seguridad.



Artículo	Precio €	Medidas exteriores			Peso Kg.	Cod. barras 8024482...	
		Ancho mm	Alto mm	Fondo mm			
TOP 06 N	86,27	515	300	210	1,55	177472	1

**TOP ROLLER N**

Bolsa práctica y de gran capacidad fabricada en material negro resistente a la rotura. Prevista de ruedas y de asa telescópica (trolley). Interiormente equipada con varios bolsillos y gran espacio para taladros, baterías y otras herramientas. Exterior de la bolsa equipado con varios prácticos bolsillos acolchados para herramientas y accesorios de diferentes dimensiones. Doble asa. Cierre con cremallera. Cinta ajustable para colgar al hombro. Soporte especial en la parte inferior de la bolsa que la mantiene en pie incluso cuando está llena. Banda reflectiva 3M para mayor seguridad.



Artículo	Precio €	Medidas exteriores			Peso Kg.	Cod. barras 8024482...	
		Ancho mm	Alto mm	Fondo mm			
TOP ROLLER N	166,73	450	380	210	2,7	177465	1

**TOP 07**

Práctica mochila ideal para aquellos que se desplazan en motocicleta. Fabricada en material negro resistente a la rotura. Cierre con cremallera y asa en parte superior. Equipada con varios bolsillos interiores y exteriores de diferentes tamaños ideales para herramientas, accesorios y documentos. Banda reflectiva 3M para mayor seguridad.



Artículo	Precio €	Medidas exteriores			Peso Kg.	Cod. barras 8024482...	
		Ancho mm	Alto mm	Fondo mm			
TOP 07	101,69	300	400	140	2,3	009797	1

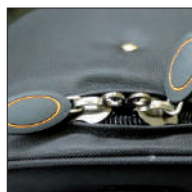

SOFT TROLLEY 01

Mochila ligera y completa, con ruedas, asa telescópica, tirantes, asa superior. Material: poliéster 600D + tarpaulin. Uso versátil: transporte con ruedas y asa telescópica, como mochila con los tirantes o a mano por el asa superior. **Características:** Bolsillo delantero con cremallera para documentos. Panel doble interno con bolsillo y bandas elásticas, para herramientas. Bolsillo acolchado para portátil o ipad. Parte interna trasera equipada con bandas elásticas. Bolsillos laterales. Bolsillo posterior que protege a los tirantes cuando se usa con ruedas. Cubierta para las ruedas.



Artículo	Precio €	Medidas exteriores			Peso Kg.	Cod. barras	8024482...	
		Ancho mm	Alto mm	Fondo mm				
SOFT TROLLEY 01	143,06	310	480	190	2,5	180786	1	



TOOL TROLLEY 01 N

Mochila con trolley diseñada para llevar herramientas y un portátil de 15". 2 paneles internos de doble cara reversibles, uno con bolsillos para herramientas y el otro con un área acolchada suave para portátil o tablet. 2 bolsillos frontales para documentos y accesorios. Grandes ruedas y mango telescópico fácil de extraer. Las correas traseras extraíbles transforman la bolsa en una práctica mochila.



Artículo	Precio €	Medidas exteriores			Peso Kg.	Cod. barras	8024482...	
		Ancho mm	Alto mm	Fondo mm				
TOOL TROLLEY 01 N	200,34	360	480	200	4,25	177878	1	



TOP 05 N

Bolsa multifuncional para herramientas y ordenador portátil. Fabricada en material negro resistente a la rotura. Un lado equipado con bolsillos interiores y exteriores para herramientas, y el otro equipado con area acolchada para ordenador portátil y varios bolsillos para documentos y accesorios. Asa de goma. Cinta ajustable para colgar al hombro. Banda reflectiva 3M para mayor seguridad.



Artículo	Precio €	Medidas exteriores			Peso Kg.	Cod. barras	8024482...	
		Ancho mm	Alto mm	Fondo mm				
TOP 05 N	98,79	390	310	120	1,45	177496	1	



- WITTE
- ATM
- OLFA
- NWS
- BODUM GRIP
- JOKARI
- TURNUS
- PAFFRATH
- KANCA
- HALDER
- PICARD
- ATM
- Pica
- T/COM
- G
- ATM WB
- ROUGHNECK
- MAT
- FISCO
- SOLA
- VOGEL GERMANY
- ATM
- RUKO
- Quilit
- LEJA tools
- osborn
- DRONCO
- INTERFLEX
- Colflex
- ATM
- faio
- Hailo
- Geagle
- Collomix
- UMETA
- UNIKO
- GORBIN
- SCANGRIP
- ATM
- Ulti-Mate
- TDX
- ORRPI
- CleanGel
- CAMP PROFESSIONAL
- idreasy

TOP BELT N

Cinturón en tejido reforzado para bolsas y fundas portaherramientas. Ajustable de 92 a 135 mm. Acolchado. Cierre rápido.



Artículo	Precio €	Ø min. mm	Ø max. mm	Peso Kg.	Cod. barras 8024482...	
TOP BELT N	9,09	84	116	0,13	177571	1

**TOP ELECTRA N**

Bolsa portaherramientas para cintura en tejido reforzado. Adaptable a Top Belt N. Banda reflectiva 3M para mayor seguridad.

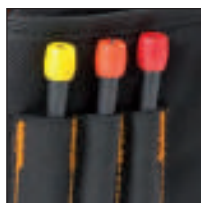

Artículo	Precio €	mm	Peso Kg.	Cod. barras 8024482...	
TOP ELECTRA N	21,92	280x70x300	0,25	009995	1

**TOP TAPE N**

Soporte para flexómetros en tejido reforzado. El flexómetro se aguanta enganchando el clip del mismo flexómetro al resistente soporte metálico. Adaptable a Top Belt N. Banda reflectiva 3M para mayor seguridad.



Artículo	Precio €	mm	Peso Kg.	Cod. barras 8024482...	
TOP TAPE N	13,55	145x25x135	0,20	177625	1

TOP TAPE PLUS N

Funda para flexómetros y pequeñas herramientas en tejido reforzado. Gancho lateral para llaves. Adaptable a Top Belt N. Banda reflectiva 3M para mayor seguridad.



Artículo	Precio €	mm	Peso Kg.	Cod. barras 8024482...	
TOP TAPE PLUS N	17,16	120x50x210	0,15	009957	1



TOP PHONE N

Funda para teléfono móvil en tejido resistente. Con lengüeta larga para adaptar a cualquier tamaño de móvil. Adaptable a Top Belt N. Banda reflectiva 3M para mayor seguridad.



Artículo	Precio €	mm	Peso Kg.	Cod. barras	
TOP PHONE N	15,86	170x80x60	0,10	8024482...	1



TOP DRILL N

Práctica funda en tejido reforzado para taladros a batería. Bolsillos para brocas y accesorios. Adaptable a Top Belt N. Banda reflectiva 3M para mayor seguridad.



Artículo	Precio €	mm	Peso Kg.	Cod. barras	
TOP DRILL N	17,88	150x35x350	0,10	8024482...	1



TOP NAIL N

Bolsa para clavos en tejido reforzado. Sistema de cierre ajustable en parte superior para evitar que caigan los clavos. Adaptable a Top Belt N. Banda reflectiva 3M para mayor seguridad.



Artículo	Precio €	mm	Peso Kg.	Cod. barras	
TOP NAIL N	17,88	160x60x160	0,10	8024482...	1



TOP HAMMER N

Soporte de cinturón para martillo. Adaptable a Top Belt N. Banda reflectiva 3M para mayor seguridad.

NEW



Artículo	Precio €	mm	Peso Kg.	Cod. barras	
TOP HAMMER N	21,19	145x70x135	0,13	8024482...	1

WITTE

ATM

OLFA

NWS

BOLWANN GRIP

JOKARI

TURNUS

PAFFRATH

KANCA

HALDER

PICARD

ATM

Pica

T/COM

G B

ATM WB

ROUGHNECK

M.A.T.

FISCO

SOLA

VOGEL

ATM

RUKO

Guiliet

LEJA tools

osborn

DRONCO

INTERFLEX

Golflex

ATM

faio

Hailo

Geagle

Collomix

UMETA

UNIKO

GORBIN

SCANGRIP

ATM

Ulti-Mate

TDX

ORAPI

CleanGel

CAMP

idre

easy



A prueba de golpes



A prueba de aplastamiento



A prueba de agua. Certificado IP 67. Hermética hasta 10m



A prueba de polvo y arena



A prueba de productos corrosivos



A prueba de cambios de presión



Tolerancia temperaturas: -33°C / +90°C



Material de alta densidad resina de plástico (polipropileno enriquecido)



Apilables, incluso con modelos de diferentes tamaños



Disponibles en varios colores



Disponibles en varios tamaños



Diseñada para aplicaciones militares



Varios sitios para poner candados para máxima seguridad



Válvula para ajustar la presión interna en caso de repentinos cambios de altura o temperatura.



Juntas de neopreno para una estanqueidad total



Cierres de fuerte presión grandes y seguros

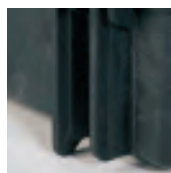

Soportes para mantener la maleta de pie mientras la tapa está abierta



Bisagras de metal reforzado a prueba de corrosión



Asa robusta y ergonómica



Varios modelos equipados con ruedas



Etiqueta para nombre y dirección

MERCADOS TÍPICOS PARA MALETAS EXPLORER

INDUSTRIA



- Instrumentos delicados
- Instrumentos ópticos
- Herramientas, muestras
- Instrumentos de calibración
- Equipamiento de soldadura
- Equipamiento informático
- Kits de ingeniería

SUBMARINISMO / FOTOGRAFÍA



- Bombonas oxígeno
- Compresores de aire
- Equipamiento de submarinismo
- Cámaras / lentes
- Flashes
- Material espeleología

POLICIA / MILITAR



- Equipamiento visión nocturna
- Armas
- Equipamiento comunicación
- Instrumentos GPS
- Instrumentos de rayos X
- Equipamiento investigación
- Equipamiento vigilancia

BOMBEROS / SERVICIOS EMERGENCIA



- Sistemas de oxígeno
- Equipamiento visión nocturna
- Equipamiento térmico
- Equipamiento de rescate
- Equipamiento comunicación
- Equipamiento de primeros auxilios

- Colores naranja y verde militar disponibles bajo demanda
- Interior disponible con varias capas de espuma microperforada para fácil adaptación de cualquier objeto o vacío



1908



Artículo	Precio €	Interior	A mm	B mm	C mm	D mm	E mm	Peso Kg.	Cod. barras 8024482...	
1908.B	56,51	Con espuma	int 190 ext 216	int 125 ext 180	int 85 ext 102	20	65	0,7	015071	1
1908.BE	45,45	Vacía	int 190 ext 216	int 125 ext 180	int 85 ext 102	20	65	0,7	015040	1

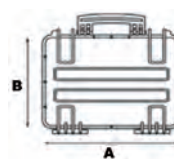

2209



Artículo	Precio €	Interior	A mm	B mm	C mm	D mm	E mm	Peso Kg.	Cod. barras 8024482...	
2209.B	62,90	Con espuma	int 220 ext 246	int 160 ext 215	int 95 ext 112	20	75	0,88	015194	1
2209.BE	53,65	Vacía	int 220 ext 246	int 160 ext 215	int 95 ext 112	20	75	0,88	015163	1

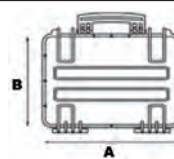

2214



Artículo	Precio €	Interior	A mm	B mm	C mm	D mm	E mm	Peso Kg.	Cod. barras 8024482...	
2214.B	73,89	Con espuma	int 220 ext 246	int 160 ext 215	int 145 ext 162	20	125	1,16	015255	1
2214.BE	58,29	Vacía	int 220 ext 246	int 160 ext 215	int 145 ext 162	20	125	1,16	015224	1

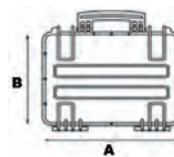

- WITTE
- ATM
- OLFA
- NWS
- BOLMANN GRIP
- JOKARI
- TURNUS
- PAFFRATH
- KANCA
- HALDER
- PICARD
- ATM
- Pica
- T/COM
- G B
- ATM WB
- ROUGHNECK
- M.A.T.
- FISCO
- SOLA
- VOGEL GERMANY
- ATM
- RUKO
- Guiliet
- LEJA tools
- osborn
- DRONCO
- INTERFLEX
- Galflex
- ATM
- faiot
- Hailo
- Geagle
- Collomix
- UMETA
- UNIKO
- GORBID
- SCANGRIP
- ATM
- Ulti-Mate
- TDX
- ORRPI
- CleanGel
- CAMP PROFESSIONAL
- idreasy

2712



Artículo	Precio €	Interior	A mm	B mm	C mm	D mm	E mm	Peso Kg.	Cod. barras 8024482...	
2712.B	99,69	Con espuma	int 276 ext 305	int 200 ext 270	int 120 ext 144	35	85	1,62	010779	1
2712.BE	84,92	Vacía	int 276 ext 305	int 200 ext 270	int 120 ext 144	35	85	1,62	011523	1



Quitando el tornillo de la tapa se desliza y se puede quitar con un ángulo de 70°

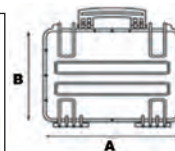

2717



Artículo	Precio €	Interior	A mm	B mm	C mm	D mm	E mm	Peso Kg.	Cod. barras 8024482...	
2717.B	113,53	Con espuma	int 276 ext 305	int 200 ext 270	int 170 ext 194	35	135	1,93	010786	1
2717.BE	94,45	Vacía	int 276 ext 305	int 200 ext 270	int 170 ext 194	35	135	1,93	011554	1



Quitando el tornillo de la tapa se desliza y se puede quitar con un ángulo de 70°

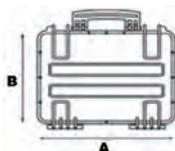

3317



Artículo	Precio €	Interior	A mm	B mm	C mm	D mm	E mm	Peso Kg.	Cod. barras 8024482...	
3317.B	164,90	Con espuma	int 330 ext 360	int 234 ext 304	int 170 ext 194	68	102	2,29	010793	1
3317.BE	142,00	Vacía	int 330 ext 360	int 234 ext 304	int 170 ext 194	68	102	2,29	010960	1



Quitando el tornillo de la tapa se desliza y se puede quitar con un ángulo de 70°

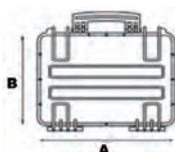

3818



Artículo	Precio €	Interior	A mm	B mm	C mm	D mm	E mm	Peso Kg.	Cod. barras 8024482...	
3818.B	196,32	Con espuma	int 380 ext 410	int 270 ext 340	int 180 ext 205	47	133	3,14	008646	1
3818.BE	164,75	Vacía	int 380 ext 410	int 270 ext 340	int 180 ext 205	47	133	3,14	008653	1

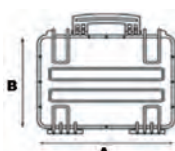

4412



Artículo	Precio €	Interior	A mm	B mm	C mm	D mm	E mm	Peso Kg.	Cod. barras	8024482...	
4412.B	236,78	Con espuma	int 445 ext 474	int 345 ext 415	int 125 ext 149	47	78	3,4	014913		1
4412.BE	207,18	Vacía	int 445 ext 474	int 345 ext 415	int 125 ext 149	47	78	3,4	014906		1

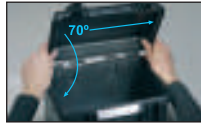

Quitando el tornillo de la tapa se desliza y se puede quitar con un ángulo de 70°

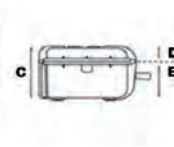
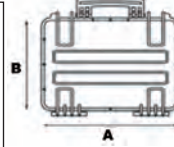

4419



Artículo	Precio €	Interior	A mm	B mm	C mm	D mm	E mm	Peso Kg.	Cod. barras	8024482...	
4419.B	267,40	Con espuma	int 445 ext 474	int 345 ext 415	int 190 ext 214	47	143	4,0	015316		1
4419.BE	218,55	Vacía	int 445 ext 474	int 345 ext 415	int 190 ext 214	47	143	4,0	015286		1

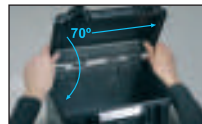

Quitando el tornillo de la tapa se desliza y se puede quitar con un ángulo de 70°

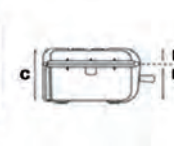
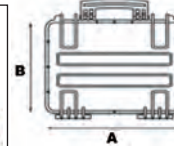

4820



Artículo	Precio €	Interior	A mm	B mm	C mm	D mm	E mm	Peso Kg.	Cod. barras	8024482...	
4820.B	294,11	Con espuma	int 480 ext 520	int 370 ext 435	int 205 ext 230	50	155	4,64	008684		1
4820.BE	244,07	Vacía	int 480 ext 520	int 370 ext 435	int 205 ext 230	50	155	4,64	008691		1

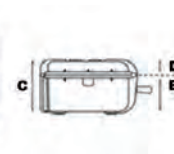
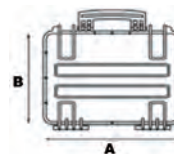

5117



Artículo	Precio €	Interior	A mm	B mm	C mm	D mm	E mm	Peso Kg.	Cod. barras	8024482...	
5117.B	271,32	Con espuma	int 517 ext 546	int 277 ext 347	int 173 ext 197	50	123	3,8	014067		1
5117.BE	210,24	Vacía	int 517 ext 546	int 277 ext 347	int 173 ext 197	50	123	3,8	014074		1



Quitando el tornillo de la tapa se desliza y se puede quitar con un ángulo de 70°

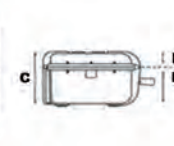
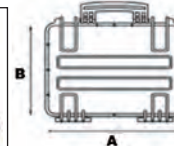

- WITTE
- ATM
- OLFA
- NWS
- BOLWANN GRIP
- JOKARI
- TURNUS
- PAFFRATH
- KANCA
- HALDER
- PICARD
- ATM
- Pica
- T/COM
- ATM WB
- ROUGHNECK
- M.A.T.
- FISCO
- SOLA
- VOGEL GERMANY
- ATM
- RUKO
- Guiliet
- LEJA tools
- osborn
- DRONCO
- INTERFLEX
- Colflex
- ATM
- faiot
- Hailo
- Geagle
- Collomix
- UMETA
- UNIKO
- GORBID
- SCANGRIP
- ATM
- Ulti-Mate
- TDX
- ORRPI
- CleanGel
- CAMP PROFESSIONAL
- idreasy

5122

Incluye ruedas y asa telescópica (trolley).



Artículo	Precio €	Interior	A mm	B mm	C mm	D mm	E mm	Peso Kg.	Cod. barras 8024482...	
5122.B	339,84	Con espuma	int 517 ext 546	int 277 ext 347	int 217 ext 247	50	167	6,0	013916	1
5122.BE	280,23	Vacía	int 517 ext 546	int 277 ext 347	int 217 ext 247	50	167	6,0	013923	1



Quitando el tornillo de la tapa se desliza y se puede quitar con un ángulo de 70°

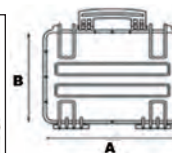

5218

Incluye ruedas y asa telescópica (trolley).



Artículo	Precio €	Interior	A mm	B mm	C mm	D mm	E mm	Peso Kg.	Cod. barras 8024482...	
5218.BE	270,11	Vacía	int 520 ext 550	int 285 ext 350	int 180 ext 200	30	150	3,75	183107	1

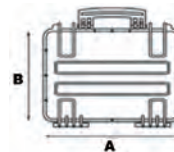

5221

Incluye ruedas y asa telescópica (trolley).



Artículo	Precio €	Interior	A mm	B mm	C mm	D mm	E mm	Peso Kg.	Cod. barras 8024482...	
5221.B	327,59	Con espuma	int 520 ext 550	int 285 ext 350	int 205 ext 225	55	150	4,5	183114	1

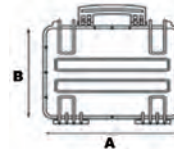

5822



Artículo	Precio €	Interior	A mm	B mm	C mm	D mm	E mm	Peso Kg.	Cod. barras 8024482...	
5822.B	357,13	Con espuma	int 580 ext 650	int 440 ext 510	int 220 ext 245	60	160	7,16	008721	1
5822.BE	299,74	Vacía	int 580 ext 650	int 440 ext 510	int 220 ext 245	60	160	7,16	008738	1

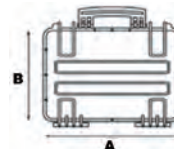

5833

Incluye ruedas, asa telescópica (trolley) y dos asas laterales para un fácil transporte.



Artículo	Precio €	Interior	A mm	B mm	C mm	D mm	E mm	Peso Kg.	Cod. barras	
5833.B	522,11	Con espuma	int 580 ext 670	int 440 ext 510	int 330 ext 372	60	270	10,54	8024482...	1
5833.BE	431,61	Vacía	int 580 ext 670	int 440 ext 510	int 330 ext 372	60	270	10,54	008776	1

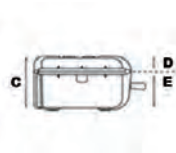
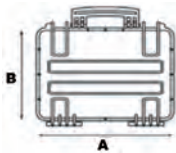

7630

Incluye ruedas, asa telescópica (trolley) y dos asas laterales para un fácil transporte.



Artículo	Precio €	Interior	A mm	B mm	C mm	D mm	E mm	Peso Kg.	Cod. barras	
7630.B	574,15	Con espuma	int 765 ext 860	int 485 ext 560	int 305 ext 335	60	245	13,56	008806	1
7630.BE	462,99	Vacía	int 765 ext 860	int 485 ext 560	int 305 ext 335	60	245	13,56	009056	1

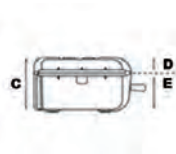
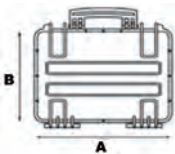

7641

Incluye ruedas y dos asas laterales para un fácil transporte.



Artículo	Precio €	Interior	A mm	B mm	C mm	D mm	E mm	Peso Kg.	Cod. barras	
7641.B	657,07	Con espuma	int 765 ext 860	int 485 ext 560	int 415 ext 460	60	335	15,02	010809	1
7641.BE	536,69	Vacía	int 765 ext 860	int 485 ext 560	int 415 ext 460	60	335	15,02	011592	1

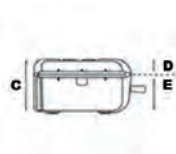
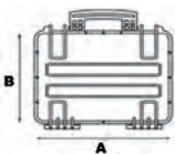

7726

Incluye ruedas y dos asas laterales para un fácil transporte.



Artículo	Precio €	Interior	A mm	B mm	C mm	D mm	E mm	Peso Kg.	Cod. barras	
7726.B	598,12	Con espuma	int 770 ext 836	int 580 ext 641	int 265 ext 304	90	175	12,6	180502	1

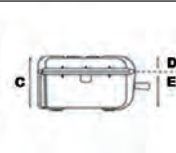
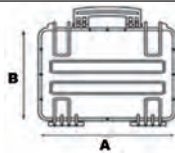

- WITTE
- ATM
- OLFA
- NWS
- BOLWANN GRIP
- JOKARI
- TURNUS
- PAFFRATH
- KANCA
- HALDER
- PICARD
- ATM
- Pica
- T/COM
- ATM WB
- ROUGHNECK
- MAAT
- FISCO
- SOLA
- VOGEL GERMANY
- ATM
- RUKO
- Guilist
- LEJA tools
- osborn
- DRONCO
- INTERFLEX
- Colflex
- ATM
- faio
- Hailo
- Geagle
- Collomix
- UMETA
- UNIKO
- GORBID
- SCANGRIP
- ATM
- Ulti-Mate
- TDX
- ORAPI
- CleanGel
- CAMP PROFESSIONAL
- idreasy

7745

Incluye ruedas y dos asas laterales para un fácil transporte.



Artículo	Precio €	Interior	A mm	B mm	C mm	D mm	E mm	Peso Kg.	Cod. barras 8024482...	
7745.B	787,00	Con espuma	int 770 ext 836	int 580 ext 641	int 450 ext 489	90	360	19,8	180564	1

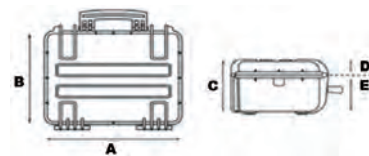

Paneles para tapa EXPLORER

Paneles con bolsillos para adaptar al interior de las tapas de las maletas EXPLORER.



Artículo	Precio €	Apto para EXPLORER	Cod. barras 8024482...	
PANEXPL27	34,79	2712 - 2717	010816	1
PANEXPL38	40,39	3818	010830	1
PANEXPL58	57,35	5822 - 5833	010854	1
PANEXPL76	73,71	7630 - 7641	010861	1

Bolsas acolchadas EXPLORER

Bolsas acolchadas extraíbles con asa para el interior de las maletas EXPLORER.



Artículo	Precio €	Apto para EXPLORER	Cod. barras 8024482...	
BAG-R	52,62	2712	012087	1
BAG-E	73,18	3818	009278	1
BAG-F	88,69	4820	009285	1
BAG-G	85,83	5822 - 5833	009292	1
BAG-L	69,73	7630	009308	1
BAG-M	130,12	7630	009315	1
BAG-O	101,07	7641	010359	1
BAG-P	160,74	7641	010366	1

Bolsas para PC EXPLORER

Bolsas para PC portátil para maletas EXPLORER.



Artículo	Precio €	Apto para EXPLORER	Descripción	Cod. barras 8024482...	
BAG-PC44	86,84	4412	Bolsa PC	014999	1



Candado EXPLORER

Candado de latón patentado para maletas Explorer. Medida única para todas las medidas de maletas. Con dos llaves.



Artículo	Precio €	Cod. barras 8024482...	
Expl Padlock	22,93	010298	1

Candado combinación EXPLORER

Candado de combinación patentado para maletas Explorer. Medida única para todas las medidas de maletas. Con combinación de tres ruedas.



Artículo	Precio €	Cod. barras 8024482...	
EXPL COMBILOCK	15,51	011691	1

Kit soportes

Kit 6 soportes metálicos y tornillos para bandejas suplementarias.



Artículo	Precio €	Cod. barras 8024482...	
Kit Supp.Expl.	16,73	009728	1

Candado de combinación con sistema TSA

Los nuevos candados con sistema TSA permite a los agentes de la TSA (Administración de Seguridad en el Transporte) de los aeropuertos, abrir la maleta sin necesidad de romper el candado.

Los agentes de la TSA están formados para reconocer el logo certificado de Travel Sentry y así no romper el candado.



Artículo	Precio €	Cod. barras 8024482...	
EXPL TSA.DIGILOCK	23,46	176116	1



- WITTE
- ATM
- OLFA
- NWS
- BOLLWANN GRIP
- JOKARI
- TURNUS
- PAFFRATH
- KANCA
- HALDER
- PICARD
- ATM
- Pica
- T/COM
- G B
- ATM WB
- ROUGHNECK
- M.A.T.
- FISCO
- SOLA
- VOGEL GERMANY
- ATM
- RUKO
- Guiliet
- LEJA tools
- osborn
- DRONCO
- INTERFLEX
- Golflex
- ATM
- faiot
- Hailo
- Geagle
- Collomix
- UMETA
- UNIKO
- GORBIN
- SCANGRIP
- ATM
- Ulti-Mate
- TDX
- ORAPI
- CleanGel
- CAMP PROFESSIONAL
- idreasy

UNIKO

& CON INDOLE DI FERRO!



¿Por qué el banco de trabajo UNIKO es ÚNICO?



Encimera plancha de acero cincado de 2mm de grosor con 3 travesaños de refuerzo longitudinal colocados en forma de U (altura 40mm) proporciona un perfil de 42mm de gran robustez.



Bordes de la plancha doblados para un manejo sin riesgos de corte.



Encimera plancha de madera contrachapada de 30mm.



Pies de chapa de acero de 2,5mm de grosor con 8 puntos de soldadura y unidos a la encimera en forma de omega Ω para obtener una gran estabilidad.



Travesaños construidos con 4 perfiles curvados que le atribuyen una enorme fuerza para la mejor estabilidad del banco de trabajo. Tan sólo con 1 travesaño el banco ya es altamente estable.

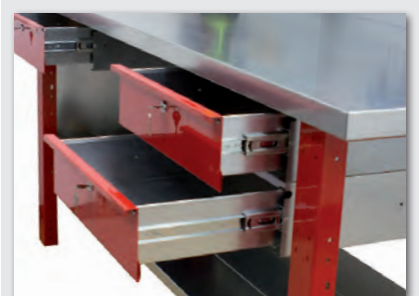

Cajones muy robustos con cerradura individual, guías con rodamientos a bolas y apilables entre sí.



Las planchas laterales y traseras y el kit estante central proporcionan un espacio tapado de orden y colocación de materiales diversos bajo el banco.

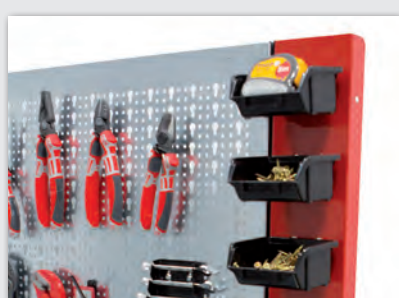

Panel porta-herramientas más columnas porta-cubetas extraíbles colocados mediante barras soporte posteriores que permiten situar el banco de trabajo en cualquier lugar sin necesidad de ser apoyado en la pared.



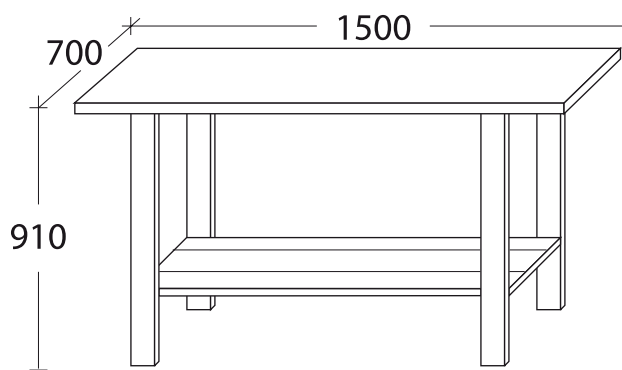

BANCO DE TRABAJO UNIKO 1500



Art.	€/Und.	Descripción	Color	Cant.	Peso
000UK1520RR	169,60 €	Pareja de pies para banco de trabajo 1500 y 2000	ROJO	1	16,5 kg
000UK1520RB	169,60 €	Pareja de pies para banco de trabajo 1500 y 2000	AZUL	1	16,5 kg
00015007Z	16,00 €	Travesaño 1500 (desde 1 hasta 4 según necesidad: 3 = bandeja inferior, 1 = travesaño posterior)		1	3 kg
00015005Z	193,60 €	Encimera de chapa zincada 1500 x 700 x 50 x 2 mm		1	23 kg
00015005L	188,80 €	Encimera de madera contrachapada 1500 x 700 x 30 mm		1	14 kg
000UK004R	121,60 €	Cajón de chapa zincada y pintada (apilables desde 1 hasta 4)	ROJO	1	10 kg
000UK004B	121,60 €	Cajón de chapa zincada y pintada (apilables desde 1 hasta 4)	AZUL	1	10 kg
00015008SZ	56,00 €	Panel posterior 1500 de chapa zincada		1	8 kg
000UK008Z	57,60 €	Pareja de paneles laterales de chapa zincada		1	7 kg
00015009KMZ	86,40 €	Kit de montaje para estante central 1500 (2 brazos + 3 travesaños + tornillos)		1	7 kg
00015006PZ	142,40 €	Panel perforado 1500 de chapa zincada + ganchos		1	9 kg
000UK010	48,00 €	Pareja soportes laterales para panel perforado		1	3 kg
000UK1520AP	46,40 €	Accesorios porta-herramientas para panel perforado: 60 ganchos variados + 1 panel portallaves (fijas/estrella) + 1 panel porta-destornilladores		1	1,1 kg
000UK1520PVMR	67,20 €	2 columnas laterales porta-cubetas + 14 cubetas porta-objetos	ROJO	1	4 kg
000UK1520PVMB	67,20 €	2 columnas laterales porta-cubetas + 14 cubetas porta-objetos	AZUL	1	4 kg



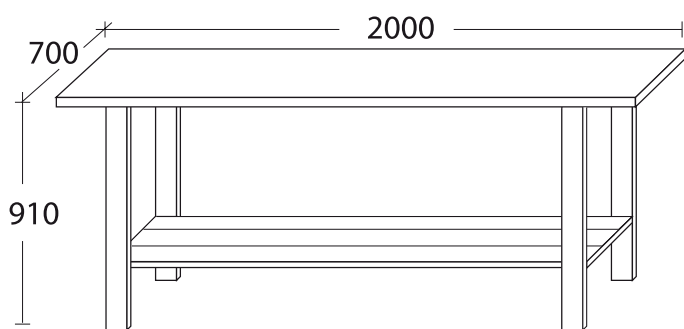

BANCO DE TRABAJO UNIKO 2000

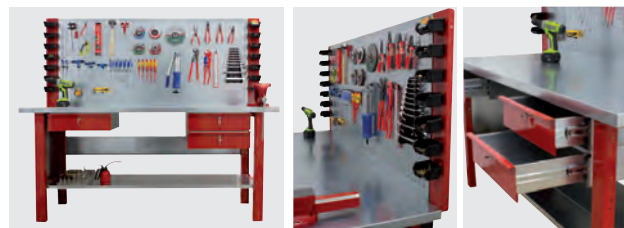

Art.	€/Und.	Descripción	Color	Cant.	Peso
 000UK1520RR	169,60 €	Pareja de pies para banco de trabajo 1500 y 2000	ROJO	1	16,5 kg
 000UK1520RB	169,60 €	Pareja de pies para banco de trabajo 1500 y 2000	AZUL	1	16,5 kg
 00020007Z	25,60 €	Travesaño 2000 (desde 1 hasta 4 según necesidad: 3 = bandeja inferior, 1 = travesaño posterior)		1	4 kg
 00020005Z	216,96 €	Encimera de chapa zincada 2000 x 700 x 50 x 2 mm		1	30 kg
 00020005L	208,00 €	Encimera de madera contrachapada 2000 x 700 x 30 mm		1	21 kg
 000UK004R	121,60 €	Cajón de chapa zincada y pintada (apilables desde 1 hasta 4)	ROJO	1	10 kg
 000UK004B	121,60 €	Cajón de chapa zincada y pintada (apilables desde 1 hasta 4)	AZUL	1	10 kg
 00020008SZ	70,40 €	Panel posterior 2000 de chapa zincada		1	11 kg
 000UK008Z	57,60 €	Pareja de paneles laterales de chapa zincada		1	7 kg
 00020009KMZ	124,80 €	Kit de montaje para estante central 2000 (2 brazos + 3 travesaños + tornillos)		1	10 kg
 00020006PZ	166,40 €	Panel perforado 2000 de chapa zincada + ganchos		1	12 kg
 000UK010	48,00 €	Pareja soportes laterales para panel perforado		1	3 kg
 000UK1520AP	46,40 €	Accesorios porta-herramientas para panel perforado: 60 ganchos variados + 1 panel portallaves (fijas/estrella) + 1 panel porta-destornilladores		1	1,1 kg
 000UK1520PVMR	67,20 €	2 columnas laterales porta-cubetas + 14 cubetas porta-objetos	ROJO	1	4 kg
 000UK1520PVMB	67,20 €	2 columnas laterales porta-cubetas + 14 cubetas porta-objetos	AZUL	1	4 kg

Usando como base los kit básico/standard, añade otros elementos para crear el banco de trabajo que se adapte a tus necesidades.

KIT BÁSICO ROJO



1500 - ACERO

Art. UNKBA1500

Composición:

- 00015005Z Encimera chapa zincada
- 000UK1520RR Pareja de pies ROJO
- 00015007Z Travesaño



Precio total 379,20 €

1500 - MADERA

Art. UNKBM1500

Composición:

- 00015005L Encimera de madera
- 000UK1520RR Pareja de pies ROJO
- 00015007Z Travesaño



Precio total 374,40 €

2000 - ACERO

Art. UNKBA2000

Composición:

- 00020005Z Encimera chapa zincada
- 000UK1520RR Pareja de pies ROJO
- 00020007Z Travesaño



Precio total 412,16 €

2000 - MADERA

Art. UNKBM2000

Composición:

- 00020005L Encimera de madera
- 000UK1520RR Pareja de pies ROJO
- 00020007Z Travesaño



Precio total 403,20 €

KIT BÁSICO AZUL



1500 - ACERO

Art. UNKBA1500B

Composición:

- 00015005Z Encimera chapa zincada
- 000UK1520RB Pareja de pies AZUL
- 00015007Z Travesaño



Precio total 379,20 €

1500 - MADERA

Art. UNKBM1500B

Composición:

- 00015005L Encimera de madera
- 000UK1520RB Pareja de pies AZUL
- 00015007Z Travesaño



Precio total 374,40 €

2000 - ACERO

Art. UNKBA2000B

Composición:

- 00020005Z Encimera chapa zincada
- 000UK1520RB Pareja de pies AZUL
- 00020007Z Travesaño



Precio total 412,16 €

2000 - MADERA

Art. UNKBM2000B

Composición:

- 00020005L Encimera de madera
- 000UK1520RB Pareja de pies AZUL
- 00020007Z Travesaño



Precio total 403,20 €



Usando como base los kit básico/standard, añade otros elementos para crear el banco de trabajo que se adapte a tus necesidades.

KIT STANDARD ROJO



1500 - ACERO

Art. UNKSA1500

Composición:

00015005Z Encimera chapa zincada
000UK1520RR Pareja de pies ROJO
00015007Z Travesaño (x4)
000UK004R Cajón ROJO



Precio total 548,80 €

1500 - MADERA

Art. UNKSM1500

Composición:

00015005L Encimera de madera
000UK1520RR Pareja de pies ROJO
00015007Z Travesaño (x4)
000UK004R Cajón ROJO



Precio total 544,00 €

2000 - ACERO

Art. UNKSA2000

Composición:

00020005Z Encimera chapa zincada
000UK1520RR Pareja de pies ROJO
00020007Z Travesaño (x4)
000UK004R Cajón ROJO



Precio total 610,56 €

2000 - MADERA

Art. UNKSM2000

Composición:

00020005L Encimera de madera
000UK1520RR Pareja de pies ROJO
00020007Z Travesaño (x4)
000UK004R Cajón ROJO



Precio total 601,60 €

KIT STANDARD AZUL



1500 - ACERO

Art. UNKSA1500B

Composición:

00015005Z Encimera chapa zincada
000UK1520RB Pareja de pies AZUL
00015007Z Travesaño (x4)
000UK004B Cajón AZUL



Precio total 548,80 €

1500 - MADERA

Art. UNKSM1500B

Composición:

00015005L Encimera de madera
000UK1520RB Pareja de pies AZUL
00015007Z Travesaño (x4)
000UK004B Cajón AZUL



Precio total 544,00 €

2000 - ACERO

Art. UNKSA2000B

Composición:

00020005Z Encimera chapa zincada
000UK1520RB Pareja de pies AZUL
00020007Z Travesaño (x4)
000UK004B Cajón AZUL



Precio total 610,56 €

2000 - MADERA

Art. UNKSM2000B

Composición:

00020005L Encimera de madera
000UK1520RB Pareja de pies AZUL
00020007Z Travesaño (x4)
000UK004B Cajón AZUL



Precio total 601,60 €

Carro chapa metálica con ruedas - 3 estantes

Dispone de dos ruedas fijas y dos giratorias, una de ellas con freno. Grosor chapa 1,2 mm. Largueros en forma de "L", lo que le proporciona una gran estabilidad. Se suministra sin montar.



Artículo	Precio €	Medidas cm	Peso kg.	Peso máximo por piso	
UN3	121,60	85x82x45	24	50	1

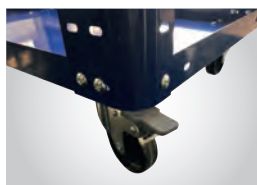

Rueda con freno



Mango de hierro

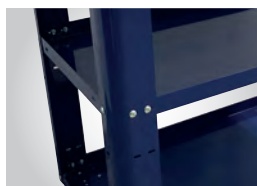

Montantes redondeadas

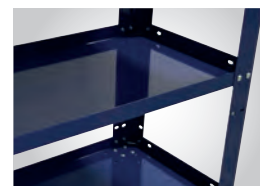

Doblado de refuerzo en todos los lados de cada estante

Panel porta herramientas

Panel para herramientas de chapa metálica pintado epoxi.

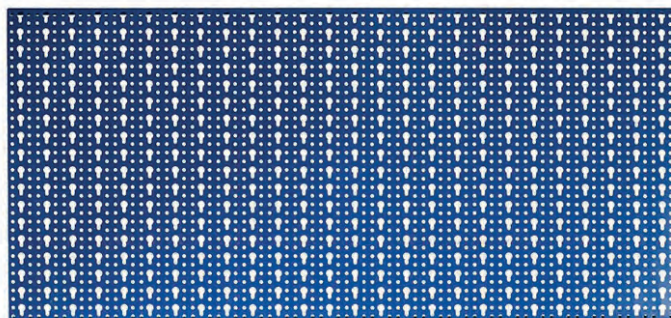

Artículo	Precio €	Medidas mm	
PP3	25,90	1.000x500	1

Ganchos para panel porta herramientas

Bolsa con 40 ganchos surtidos.

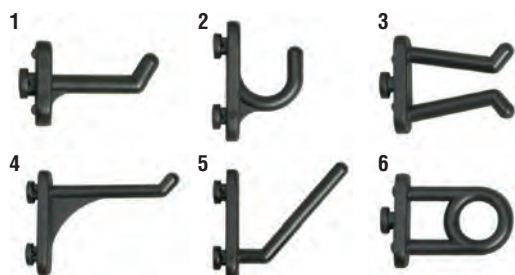

Artículo	Precio €	
KITGPP3/40	11,71	1

Nº Foto	Tipo	Unidades
1	Gancho recto mediano	10
2	Gancho curvo	6
3	Gancho a muelle	4
4	Gancho recto largo	6
5	Gancho inclinado	4
6	Gancho agujero pequeño	10



CORBIN



Candado Latón arco Standard

Cuerpo de latón macizo, arco de acero cementado y cromado.
Incluye 2 llaves. Caja de cartón individual.

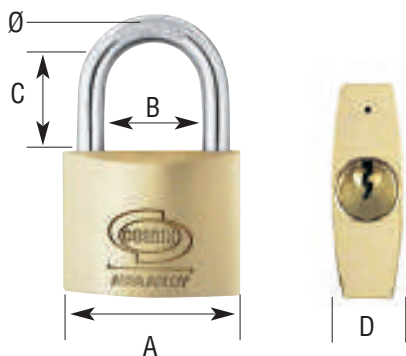

Artículo	Precio €	A	Ø	B	C	D	Cod. barras 8014017...	
L.110.20	3,35	20	3	9	11	11	828375	12
L.110.25	4,04	25	4	13	13	12	828399	12
L.110.30	6,05	30	5	16	16	13	828566	12
L.110.40	8,64	40	6	23	23	14	828597	12
L.110.50	15,99	50	8	29	30	16	828627	6
L.110.60	23,33	60	9	36	33	19	828658	6
L.110.70	31,82	70	11	41	41	21	828672	4

Candado latón arco Standard con llaves iguales

Artículo	Precio €	Llave	A	Ø	B	C	D	Cod. barras 8014017...	
L-110-20-KA1	3,49	KA1	20	3	9	11	11	828382	12
L-110-20-KA2	3,49	KA2	20	3	9	11	11	840391	12
L-110-25-KA1	4,23	KA1	25	4	13	13	12	828405	12
L-110-25-KA2	4,23	KA2	25	4	13	13	12	835182	12
L-110-30-KA1	6,27	KA1	30	5	16	16	13	828573	12
L-110-30-KA2	6,27	KA2	30	5	16	16	13	828580	12
L-110-30-KA3	6,27	KA3	30	5	16	16	13	835199	12
L-110-40-KA1	8,83	KA1	40	6	23	23	14	828603	12
L-110-40-KA3	8,83	KA3	40	6	23	23	14	835205	12
L-110-40-KA5	8,83	KA5	40	6	23	23	14	835229	12
L-110-50-KA1	16,19	KA1	50	8	29	30	16	828634	6
L-110-50-KA3	16,19	KA3	50	8	29	30	16	835236	6
L-110-50-KA5	16,19	KA5	50	8	29	30	16	835250	6
L-110-60-KA1	22,65	KA1	60	9	36	33	19	828665	6
L-110-60-KA2	22,65	KA2	60	9	36	33	19	835267	6
L-110-60-KA3	22,65	KA3	60	9	36	33	19	835274	6

Candado Latón arco Largo

Cuerpo de latón macizo, arco de acero cementado y cromado.
Incluye 2 llaves. Caja de cartón individual.

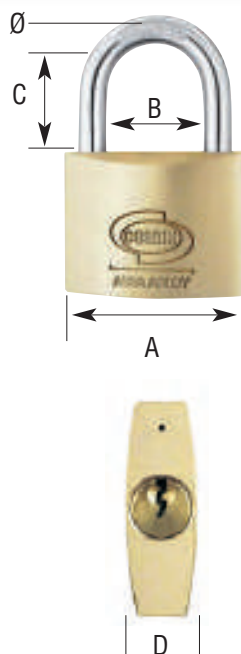

Artículo	Precio €	A	Ø	B	C	D	Cod. barras 8014017...	
L.112.20	3,68	20	3	9	21	11	828689	12
L.112.25	4,60	25	4	13	23	12	828696	12
L.112.30	7,00	30	5	16	23	13	828702	12
L.112.40	9,55	40	6	22	41	14	828719	12
L.112.50	16,19	50	8	29	80	16	828726	6

Candado latón arco Largo con llaves iguales

Artículo	Precio €	Llave	A	Ø	B	C	D	Cod. barras 8014017...	
L-112-20-KA1	3,68	KA1	20	3	9	21	11	840629	12
L-112-20-KA2	3,68	KA2	20	3	9	21	11	840636	12
L-112-25-KA1	4,77	KA1	25	4	13	23	12	835298	12
L-112-25-KA2	4,77	KA2	25	4	13	23	12	840643	12
L-112-30-KA1	7,21	KA1	30	5	16	23	13	835304	12
L-112-30-KA2	7,21	KA2	30	5	16	23	13	840650	12
L-112-40-KA1	9,73	KA1	40	6	22	41	14	835311	12
L-112-40-KA2	9,73	KA2	40	6	22	41	14	840667	12
L-112-50-KA1	16,38	KA1	50	8	29	80	16	835328	6
L-112-50-KA2	16,38	KA2	50	8	29	80	16	840674	6

Euromarine arco Standard

Cuerpo y arco de latón cromoplateados, resistente a la corrosión, resortes de acero inoxidable.
Incluye 2 llaves. Presentación en blíster.

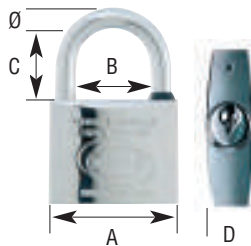

Artículo	Precio €	A	Ø	B	C	D	Cod. barras	8014017...	
L.100.26	18,80	25	4	13	14	12	000283	12	
L.120.31	18,35	30	5	16	17	13	000290	12	
L.120.41	20,00	40	6	23	24	14	000306	12	
L.120.51	21,90	50	8	29	28	16	000313	6	
L.100.61	41,70	60	9	36	34	19	000320	6	

Euromarine arco Standard con llaves iguales

Artículo	Precio €	Llave	A	Ø	B	C	D	Cod. barras	8014017...	
L-120-30-KA1	17,60	KA1	30	5	16	17	13	856392	12*	
L-120-40-KA1	19,80	KA1	40	6	23	24	14	856422	12*	
L-120-50-KA1	22,50	KA1	50	8	29	28	16	856453	6	

* Presentación en caja de cartón individual

Euromarine arco Largo

Cuerpo y arco de latón cromoplateados, resistente a la corrosión, resortes de acero inoxidable.
Incluye 2 llaves. Presentación en blíster.

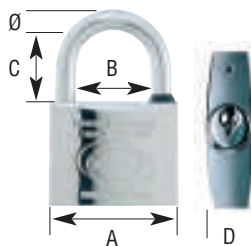

Artículo	Precio €	A	Ø	B	C	D	Cod. barras	8014017...	
L.102.26	17,30	25	4	13	24	12	000337	12	
L.102.31	17,50	30	5	16	24	13	000344	12	
L.122.41	20,32	40	6	23	38	14	000351	12	
L.102.51	22,03	50	8	29	80	16	000368	6	

Euromarine arco Largo con llaves iguales

Artículo	Precio €	Llave	A	Ø	B	C	D	Cod. barras	8014017...	
L-122-30-KA1	18,81	KA1	30	5	16	24	13	856484	12*	
L-122-40-KA1	21,34	KA1	40	6	23	38	14	856514	12*	
L-122-50-KA1	23,21	KA1	50	8	29	80	16	856545	6	

* Presentación en caja de cartón individual

Candado rectangular bayoneta

Cuerpo de latón macizo, arco tipo bayoneta de acero cementado y cromado.
Incluye 2 llaves. En caja de cartón individual.

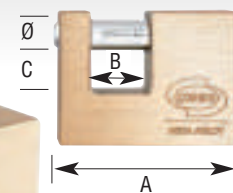
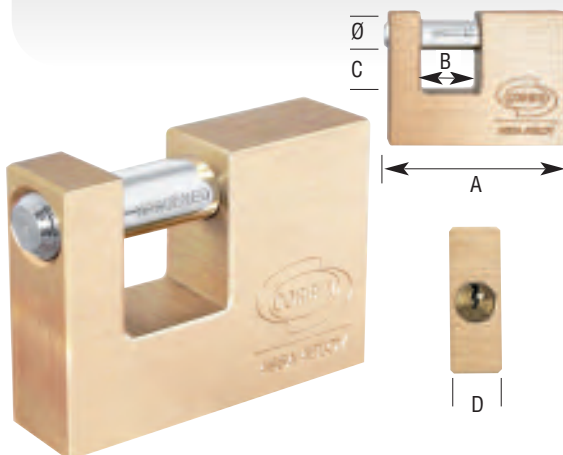

Artículo	Precio €	A	Ø	B	C	D	Cod. barras	8014017...	
L.311.50	15,13	50	6	17	11	12	828733	6	
L.311.70	28,36	70	12	22	15	17	828740	6	
L.311.90	41,52	90	12	36	18	17	828757	6	

Candado rectangular bayoneta con llaves iguales

Artículo	Precio €	Llave	A	Ø	B	C	D	Cod. barras	8014017...	
L-311-70-KA1	28,46	KA1	70	12	22	15	17	840704	6*	

* Presentación en caja de cartón individual



Candado blindado

Cuerpo de latón macizo, protegido por una coraza de acero cementado y cromoplateado. Incluye 2 llaves. En caja de cartón individual.

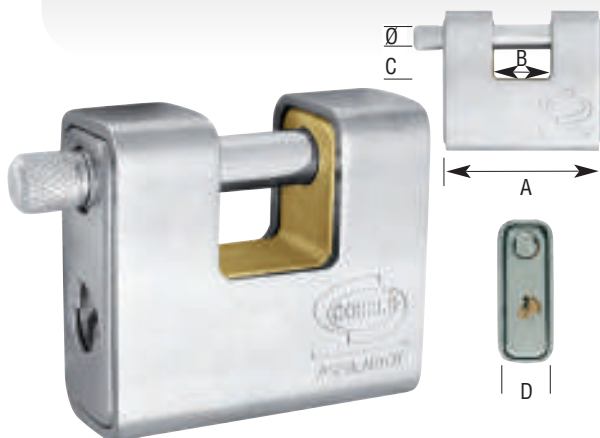

Artículo	Precio €	A	Ø	B	C	D	Cod. barras 8014017...	
L.211.60	44,93	60	10	22	11	24	828412	6
L.211.80	55,26	80	11	30	14	29	828467	6
L.211.90	62,62	90	12	36	19	29	828511	6

Candado blindado con llaves iguales

Artículo	Precio €	Llave	A	Ø	B	C	D	Nº 8014017...	Cod. barras 8014017...	
L-211-60-KA1	45,19	KA1	60	10	22	11	24	828429	6	
L-211-60-KA2	45,19	KA2	60	10	22	11	24	828436	6	
L-211-80-KA1	55,66	KA1	80	11	30	14	29	828474	6	
L-211-80-KA2	55,66	KA2	80	11	30	14	29	828481	6	
L-211-90-KA1	62,99	KA1	90	12	36	19	29	828528	6	
L-211-90-KA2	62,99	KA2	90	12	36	19	29	828535	6	

Kombo

Candado de combinación reajutable. Cuerpo latón. 3/4 cifras lateral. Presentación en blíster.

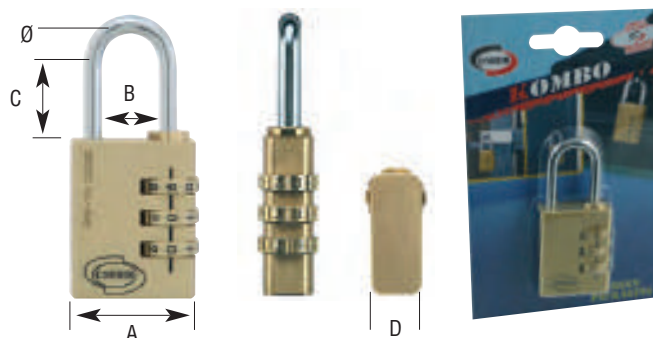

Artículo	Precio €	A	Ø	B	C	D	Nº cifras	Cod. barras 8014017...	
L.020.21	11,82	20	3	9	22	10	3	175837	12
L.020.31	15,80	29	5	13	27	13	3	175844	12
L.020.41	21,68	39	6	20	30	14	4	175851	12

**Llaves en bruto****Llaves en bruto**

Latón niquelado.



Artículo	Precio €	Para utilizar en	Cod. barras 8014017...	
K750.55.01	0,41	Candado latón 20 mm	408584	50
K750.56.01	0,41	Candado latón 25 mm	408591	50
K750.57.01	0,50	Candado latón 30 mm	408607	50
K750.58.01	0,50	Candado latón 40mm Candado rectangular bayoneta 50mm	408614	50 50
K750.59.01	0,62	Candado latón 50, 60mm Candado rectangular bayoneta 70, 90mm Candado blindado 70, 90mm	408621	50 50 50
K750.60.01	0,81	Candado latón 70 mm	408638	50