

metabo®

SPECIALS

NOVEDADES Y OFERTAS

2021/22

Precios válidos hasta el 31.03.2022



PROFESSIONAL POWER TOOL SOLUTIONS



LiHD: la máxima potencia no necesita un cable.



Las celdas de gran potencia de las baterías LiHD de Metabo proporcionan la energía suficiente para trabajar sin cables las aplicaciones más exigentes. Gracias a la tecnología LiHD, Metabo es el único fabricante a nivel mundial que abarca toda la gama de potencias hasta 3.200 vatios. **Máxima potencia que está a disposición durante mucho tiempo – para todos los tipos de aplicaciones.**

100 % compatible

con todas las máquinas y cargadores de Metabo y socios CAS



Garantía de 3 años para la batería

sin limitación de los ciclos de carga



Potencia y duración.

La batería con 2 filas de celdas más potente del mundo.

18 Voltios – 10.0 Ah



4.0 Ah

18 V /LiHD 4.0 Ah
Nº de pedido 625367000
139,^{95*} €



5.5 Ah

18 V /LiHD 5.5 Ah
Nº de pedido 625368000
194,^{95*} €



8.0 Ah

18 V /LiHD 8.0 Ah
Nº de pedido 625369000
224,^{95*} €



10.0 Ah

18 V /LiHD 10.0 Ah
Nº de pedido 625549000
269,^{95*} €



Set básico LiHD 2x 10.0 Ah
ASC 145, metaBOX 215
Nº de pedido 685142000
484,^{95*} €



Set básico LiHD 4x 10.0 Ah
ASC 145 Duo, metaBOX 215
Nº de pedido 685143000
804,^{95*} €

Ideal para la construcción.

18 V



Combo Set Construcción 6.1 de batería de 18 voltios (4x Li-Power 4.0 Ah)

+ GRATIS Li-Power 4.0 Ah¹

Martillo combinado KHA 18 LTX

Sierra de sable ASE 18 LTX

Taladro de percusión SB 18 LTX Impuls

Atornillador de impacto SW 18 LTX 300 BL
BRUSHLESS

Lámpara de mano ULA 14.4-18 LED

Amoladora angular W 18 LTX 125 Quick

Cargador ASC 55

4x baterías Li-Power (18V/4.0 Ah)

OFERTA ESPECIAL
Nº de pedido 691008000
1.469,95* €
P.V.R.*

Combo Set Construcción 3.1 de batería de 18 voltios (3x Li-Power 5.2 Ah)

+ GRATIS Li-Power 4.0 Ah¹

Taladro de percusión SB 18 LT BL
BRUSHLESS

Amoladora angular W 18 LTX 125 Quick

Martillo combinado KHA 18 LTX

Cargador ASC 55

3x baterías Li-Power (18V/5.2 Ah)

OFERTA ESPECIAL
Nº de pedido 691062000
679,95* €
P.V.R.*

Combo Set 4.3.2 de batería de 18 voltios (2x LiHD 10.0 Ah)

+ GRATIS Li-Power 4.0 Ah¹

Amoladora angular WB 18 LTX BL 125 Q
BRUSHLESS

Taladro atornillador BS 18 LTX BL I
BRUSHLESS

Atornillador de impacto SSW 18 LTX 400 BL
BRUSHLESS

Proyector de obra BSA 14.4-18 LED

Cargador ASC 145

2x LiHD 10.0 Ah

OFERTA ESPECIAL
Nº de pedido 691175000
849,95* €
P.V.R.*

Combo Set 3.1.1 de batería de 18 voltios (2x Li-Power 4.0 Ah)

+ GRATIS Li-Power 4.0 Ah¹

Taladro atornillador BS 18 L BL
BRUSHLESS

Martillo perforador BH 18 LTX BL 16
BRUSHLESS

Amoladora angular CC 18 LTX BL
BRUSHLESS

Cargador ASC 55

2x baterías Li-Power (18V/4.0 Ah)

OFERTA ESPECIAL
Nº de pedido 691174000
484,95* €
P.V.R.*

La compra inteligente.

18 V



Martillo combinado SDS-max de batería de 18 voltios KHA 18 LTX BL 40 (4X LiHD 8.0 Ah)

NOVEDAD

+ Gratis: Martillo combinado de batería (carcasa) KHA 18 LTX BL 24 Q

+ GRATIS
Li-Power 4.0 Ah¹



BRUSHLESS

Energía máx. de impacto individual **8,6 J**
Máx. número de golpes **3.200 /min**
Alojamiento de la herramienta **SDS-max**
Diámetro de perforación hormigón **40 mm**
Peso (sin batería) **6,9 kg**

Categoría de precios Full Service **FS4 (99,-*)**

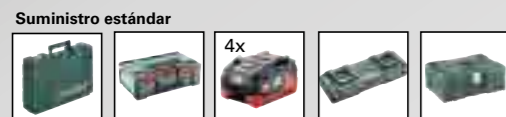

OFERTA ESPECIAL

Nº de pedido 600752840 + 685135000 + 600211840

1049,95* €
P.V.R.*

Taladro de percusión de batería de 18 voltios SB 18 Set Taller portátil (2x Li-Power 2.0 Ah)

+ GRATIS
Li-Power 2.0 Ah¹



OFERTA ESPECIAL

Nº de pedido 602245880

179,95* €
P.V.R.*



Combo Set 2.4.4 de batería de 18 voltios Taladro de percusión SB 18 + Amoladora angular W 18 LTX 125 Quick (1x 2.0 Li-Power, 1x 4.0 Li-Power)

+ GRATIS
Li-Power 4.0 Ah¹



OFERTA ESPECIAL

Nº de pedido 685089000

374,95* €
P.V.R.*



Combo Set 2.5.2 de batería de 18 voltios Martillo perforador BH 18 LTX BL 16 + Taladro atornillador BS 18 LT BL (1x Li-Power 4.0 Ah, 1x Li-Power 2.0 Ah)

BRUSHLESS

+ GRATIS
Li-Power 4.0 Ah¹



OFERTA ESPECIAL

Nº de pedido 685182000

384,95* €
P.V.R.*



Combo Set 2.3.4 de batería de 18 voltios Taladro de percusión SB 18 + Martillo combinado KHA 18 LTX (2x Li-Power 2.0 Ah)

+ GRATIS
Li-Power 2.0 Ah¹



OFERTA ESPECIAL

Nº de pedido 685090000

374,95* €
P.V.R.*



Accesorios recomendados

Sistema de aspiración de polvo ESA plus
Adecuado para todos los martillos SDS-plus, p.ej. BH, KHA



Nº de pedido 623770000
25,95* €
P.V.R.*

PICK+MIX 18V

Simplemente combinar con inteligencia.



230 máquinas – 24 marcas – 1 batería

1 Elija individualmente un set básico o batería y cargador

| Sets básicos | P.V.R. |
|--|-------------------------|
| Set básico Li-Power 2x 4.0 Ah 1x cargador ASC 55 Nº de pedido 685050000 | 159,95* € * P.V.R. € |
| Set básico LiHD 3x 4.0 Ah 1x cargador ASC 55 Nº de pedido 685132000 | 269,95* € * P.V.R. € |
| Set básico LiHD 2x 5.5 Ah 1x cargador rápido ASC 145 Nº de pedido 685122000 | 319,95* € * P.V.R. € |
| Set básico LiHD 2x 8.0 Ah 1x cargador rápido ASC 145 Metaloc III Nº de pedido 685131000 | 429,95* € * P.V.R. € |
| Set básico LiHD 4x 8.0 Ah 1x cargador rápido ASC 145 DUO Metaloc II Nº de pedido 685135000 | 749,95* € * P.V.R. € |
| Set básico LiHD 2x 10.0 Ah 1x cargador rápido ASC 145 metaBOX 215 Nº de pedido 685142000 | 484,95* € * P.V.R. € |

| Baterías | P.V.R. |
|--|-------------------------|
| 18 V/Li-Power 2.0 Ah Nº de pedido 625596000 | 79,95* € * P.V.R. € |
| 18 V/Li-Power 4.0 Ah Nº de pedido 625591000 | 109,95* € * P.V.R. € |
| 18 V/Li-Power 5.2 Ah Nº de pedido 625592000 | 129,95* € * P.V.R. € |
| 18 V/LiHD 4.0 Ah Nº de pedido 625367000 | 139,95* € * P.V.R. € |
| 18 V/LiHD 5.5 Ah Nº de pedido 625368000 | 194,95* € * P.V.R. € |
| 18 V/LiHD 8.0 Ah Nº de pedido 625369000 | 224,95* € * P.V.R. € |
| 18 V/LiHD 10.0 Ah Nº de pedido 625549000 | 269,95* € * P.V.R. € |

| Cargadores | P.V.R. |
|---|-------------------------|
| Cargador ASC 55 Nº de pedido 627044000 | 61,95* € * P.V.R. € |
| Cargador rápido ASC 145 Nº de pedido 627378000 | 114,95* € * P.V.R. € |
| Cargador rápido doble universal ASC 145 DUO Nº de pedido 627495000 | 169,95* € * P.V.R. € |

2. Elija su máquina

| | | | | |
|--|--|--|--|--|
| 110 Nm / 0-500 / 1.700 /min Nº de pedido (BS / SB) 239,95* € 602191840 / 602192840 | 110 Nm / 0-500 / 1.700 /min Nº de pedido (BS / SB) 294,95* € 602193840 / 602200840 | 120 Nm / 0-500 / 1.850 /min Nº de pedido (BS / SB) 299,95* € 602358840 / 602360840 | 120 Nm / 0-500 / 1.850 /min Nº de pedido (BS / SB) 334,95* € 602359840 / 602361840 | 120 Nm / 0-600 / 2.050 /min Nº de pedido 359,95* € 602362840 |
| 1,3 J / 5.250 /min Nº de pedido 600324840 | 2,2 J / SDS-plus Nº de pedido 600210840 | 2,2 J / SDS-plus Nº de pedido 600211840 | 1,6 mm / 7m/min Nº de pedido 601615840 | 1,6 mm / 2,6 m/min Nº de pedido 601614840 |
| 5 Nm / 0-6.000 /min Nº de pedido 620049840 | 200 Nm / 0-2.900 /min Nº de pedido 602396840 | 300 Nm / 0-2.650 /min Nº de pedido 602395840 | 400 34 Nº de pedido 602205840 | 600 Nm / 0-1.600 /min Nº de pedido 602198840 |
| Ø 125 mm / 8.000 /min Nº de pedido 602174840 | Ø 125 mm / 9.000 /min Nº de pedido 613077840 | 0-3.100 /min / 13 mm Nº de pedido 602266840 | 0-2.700 /min Nº de pedido 602269850 | 0-2.700 /min / 32 mm Nº de pedido 602267840 |
| 2,4 - 5 mm / 10.000 N Nº de pedido 619002840 | 58mm / 31 m/s Nº de pedido 600771840 | 0-57 mm / 4.600 /min Nº de pedido 601857840 | 100 mm / 0-2.800 /min Nº de pedido 601003840 | 1-10 mm/s / 7.259 Nº de pedido 601207850 |

► Encontrará más máquinas de batería en [metabo.com/es/es](https://www.metabo.com/es/es)

Descubra ahora las máquinas de nuestros socios CAS. 100 % compatibles.



Más información en su distribuidor o en cordless-alliance-system.com/es/

3. Elija una solución de transporte



| Solución de transporte | P.V.R. |
|--|------------------------|
| Tabla sobre rodillos metaBOX Nº de pedido 626894000 | 71,95* € * P.V.R. € |

PICK+MIX 18 V

Set de inicio A

Set de inicio B



Set básico 2x LiHD 5.5 Ah

Suministro estándar
2 x baterías LiHD 18 V/5.5 Ah
Cargador ASC 145
en cartón
Nº de pedido 685122000



Set básico 3x LiHD 4.0 Ah

Suministro estándar
3 x baterías LiHD 18 V/4.0 Ah
Cargador ASC 55
en cartón
Nº de pedido 685132000



Set básico

BRUSHLESS



Martillo perforador de batería BH 18 LTX BL 16
1,3 J / 5.250 /min
Nº de pedido 600324840

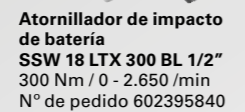

Atornillador de impacto de batería SSW 18 LTX 300 BL 1/2"
300 Nm / 0 - 2.650 /min
Nº de pedido 602395840

BRUSHLESS



Atornillador de impacto de batería SSD 18 LTX 200 BL 1/4"
200 Nm / 0 - 2.900 /min
Nº de pedido 602396840



Taladro percutor de batería SB 18 LT
60 Nm / 0 - 450 / 1.600 /min
Nº de pedido 602103840



Taladro atornillador de batería BS 18 LT
60 Nm / 0 - 450 / 1.600 /min
Nº de pedido 602102840



Sierra de calar de batería STAB 18 LTX 100
100 mm / 0 - 2.800 /min
Nº de pedido 601003840



Cepillo de batería HO 18 LTX 20-82
0-2 mm / 16.000 /min
Nº de pedido 602082840



Lijadora excéntrica de batería SXA 18 LTX125 BL
4.000 - 10.000 mm / 2 mm
Nº de pedido 600146840

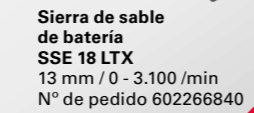

Sierra de sable de batería SSE 18 LTX
13 mm / 0 - 3.100 /min
Nº de pedido 602266840

Carcasas



Multi-herramienta de batería MT 18 LTX
1,6° / 7.000 - 18.000 /min
Nº de pedido 613021840



Amoladora angular de batería CC 18 LTX BL
Ø 76 mm / 20.000 /min
Nº de pedido 600349840

BRUSHLESS

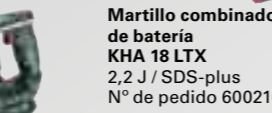

Martillo combinado de batería KHA 18 LTX
2,2 J / SDS-plus
Nº de pedido 600210840



Amoladora angular de batería W 18 LTX 125 Quick
Ø 125 mm / 8.000 /min
Nº de pedido 602174840

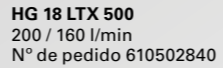

Pistola de aire caliente de batería HG 18 LTX 500
200 / 160 l/min
Nº de pedido 610502840

2
×
OFERTA ESPECIAL
554,95* €
P.V.R.*
PRECIO
+ GRATIS Li-Power 4.0 Ah¹

Set básico 2x LiHD 5.5 Ah

Suministro estándar
2 x baterías LiHD 18 V/5.5 Ah
Cargador ASC 145
en cartón
Nº de pedido 685122000



Set básico 3x LiHD 4.0 Ah

Suministro estándar
3 x baterías LiHD 18 V/4.0 Ah
Cargador ASC 55
en cartón
Nº de pedido 685132000



Set básico

BRUSHLESS



Amoladora angular de batería WB 18 LTX BL 125 Quick
Ø 125 mm / 9.000 /min
Nº de pedido 613077840



Martillo combinado de batería KHA 18 LTX BL 24 Quick
2,2 J / SDS-plus
Nº de pedido 600211840

BRUSHLESS



Martillo perforador de batería BH 18 LTX BL 16
1,3 J / 5.250 /min
Nº de pedido 600324840

BRUSHLESS

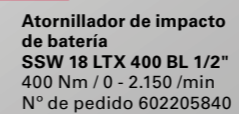

Atornillador de impacto de batería SSW 18 LTX 400 BL 1/2"
400 Nm / 0 - 2.150 /min
Nº de pedido 602205840

NOVEDAD

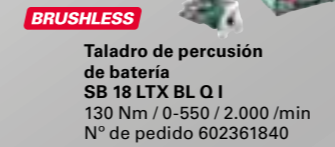

Taladro de percusión de batería SB 18 LTX BL Q I
130 Nm / 0-550 / 2.000 /min
Nº de pedido 602361840

BRUSHLESS



Taladro atornillador de batería BS 18 LTX BL Q I
130 Nm / 0-550 / 0 - 2.000 /min
Nº de pedido 602359840

NOVEDAD

BRUSHLESS



Cortasetos de batería AHS 18-55
53 cm / 2.700 /min
Nº de pedido 600463850

BRUSHLESS



Soplador de hojas de batería LB 18 LTX BL
150 km/h / 0-20.300 /min
Nº de pedido 601607850



Amoladora angular de cabeza plana de batería WF 18 LTX 125 Quick
Ø 125 mm / 8.000 /min
Nº de pedido 601306840



Multi-herramienta de batería MT 18 LTX BL QSL
1,6° / 8.000 - 20.000 /min
Nº de pedido 613088840

BRUSHLESS



Sierra de sable de batería ASE 18 LTX
0 - 2.700 /min
Nº de pedido 602269850



Lijadora excéntrica de batería SXA 18 LTX125 BL
4.000 - 10.000 mm / 2 mm
Nº de pedido 600146840

NOVEDAD

BRUSHLESS



Sierra de calar de batería STAB 18 LTX 100
100 mm / 550 - 2.800 /min
Nº de pedido 601003840

NOVEDAD

BRUSHLESS



Sierra circular manual de batería KS 18 LTX 57
0 - 57 mm / 4.600 /min
Nº de pedido 601857840

Carcasas

2
×
OFERTA ESPECIAL
664,95* €
P.V.R.*
PRECIO
+ GRATIS Li-Power 4.0 Ah¹

Máxima potencia y durabilidad.

Taladro de percusión de batería de 18 voltios SB 18
(2x Li-Power 1.5 Ah)

+ GRATIS
Li-Power 2.0 Ah¹



Ø de perforación en mampostería 10 mm
Ø de perforación en acero 10 mm
Ø de perforación en madera blanda 20 mm
Revoluciones marcha en vacío 0 - 450 / 0 - 1.600 /min

OFERTA ESPECIAL

Nº de pedido 602245950

154,95* €

P.V.R.*

Suministro estándar



Taladro de percusión de batería de 18 voltios SB 18 L
(2x Li-Power 2.0 Ah)

+ GRATIS
Li-Power 2.0 Ah¹



Ø de perforación en mampostería 10 mm
Ø de perforación en acero 10 mm
Ø de perforación en madera blanda 20 mm
Revoluciones marcha en vacío 450 / 1.800 /min

OFERTA ESPECIAL

Nº de pedido 602317500

174,95* €

P.V.R.*

Suministro estándar



Taladro de percusión de batería de 18 voltios SB 18 L Set Taller portátil
(2x Li-Power 2.0 Ah)

+ GRATIS
Li-Power 2.0 Ah¹



OFERTA ESPECIAL

Nº de pedido 602317870

189,95* €

P.V.R.*

Suministro estándar



Taladro de percusión de batería de 18 voltios SB 18 LT Compact
(2x Li-Power 2.0 Ah)

+ GRATIS
Li-Power 2.0 Ah¹



Ø de perforación en mampostería 13 mm
Ø de perforación en acero 13 mm
Ø de perforación en madera blanda 38 mm
Revoluciones marcha en vacío 0 - 450 / 0 - 1.600 /min

OFERTA ESPECIAL

Nº de pedido 602103950

219,95* €

P.V.R.*

Suministro estándar



Taladro de percusión de batería de 18 voltios SB 18 LT BL
(2x Li-Power 4.0 Ah)

BRUSHLESS

+ GRATIS
Li-Power 4.0 Ah¹



OFERTA ESPECIAL

Nº de pedido 602316950

254,95* €

P.V.R.*

Suministro estándar



Taladro de percusión de batería de 18 voltios SB 18 LTX Impuls
(2x Li-Power 4.0 Ah)

+ GRATIS
Li-Power 4.0 Ah¹



Ø de perforación en acero / madera blanda 13 mm / 65 mm
Revoluciones marcha en vacío 0 - 500 / 0 - 1.700 /min
Par de giro máx. duro 110 Nm

OFERTA ESPECIAL

Nº de pedido 602192950

334,95* €

P.V.R.*

Suministro estándar



Taladro de percusión de batería de 18 voltios SB 18 LTX BL I
(2x Li-Power 5.2 Ah)

BRUSHLESS

+ GRATIS
Li-Power 4.0 Ah¹



NOVEDAD

Ø de perforación en mampostería / acero / madera blanda 16 / 13 / 68 mm
Revoluciones marcha en vacío 0 - 550 / 0 - 2.000 /min
Número máx. de golpes 38.000 /min

OFERTA ESPECIAL

Nº de pedido 602360650

359,95* €

P.V.R.*

Suministro estándar



Taladro de percusión de batería de 18 voltios SB 18 LTX BL Q I
(2x LiHD 5.5 Ah)

BRUSHLESS

+ GRATIS
Li-Power 4.0 Ah¹



NOVEDAD

Ø de perforación en mampostería / acero / madera blanda 16 / 13 / 68 mm
Revoluciones marcha en vacío 0 - 550 / 0 - 2.000 /min
Número máx. de golpes 38.000 /min

OFERTA ESPECIAL

Nº de pedido 602361840 + 685122000

409,95* €

P.V.R.*

Suministro estándar



Taladro/ roscador de batería de 18 voltios GB 18 LTX BL Q I
(2x LiHD 5.5 Ah)

NOVEDAD

+ GRATIS
Li-Power 4.0 Ah¹



Par apriete máx. blando 65 Nm
Par apriete máx. duro 130 Nm
Revoluciones marcha en vacío 0 - 550 / 0 - 2.000 /min

OFERTA ESPECIAL

Nº de pedido 602362840 + 685122000

514,95* €

P.V.R.*

Suministro estándar



BRUSHLESS

Sin batería, sin cargador
Nº de pedido 602362840

359,95* €

P.V.R.*

OFERTA ESPECIAL

Nº de pedido 602362840 + 685122000

514,95* €

P.V.R.*



18 V

LiHD
TECHNOLOGY

CAS
CORDLESS ALLIANCE SYSTEM

3 años
garantía

Para cualquier tipo de aplicación.

Taladro atornillador de batería de 18 voltios BS 18 (2x Li-Power 1.5 Ah)

+ GRATIS Li-Power 2.0 Ah¹



Ø de perforación en acero / madera blanda
Revoluciones marcha en vacío
Par de giro máx. duro
Categoría de precios Full Service FS2 (59,-*)

10 mm / 20 mm
0 - 450 / 0 - 1.600 /min
48 Nm

OFERTA ESPECIAL

Nº de pedido 602207950

144,95* €

P.V.R.*

Suministro estándar



Taladro atornillador de batería de 18 voltios BS 18 Quick (2x Li-Power 2.0 Ah)

+ GRATIS Li-Power 2.0 Ah¹



Ø de perforación en acero / madera blanda
Revoluciones marcha en vacío
Par de giro máx. duro
Categoría de precios Full Service FS2 (59,-*)

10 mm / 20 mm
0 - 450 / 0 - 1.600 /min
48 Nm

OFERTA ESPECIAL

Nº de pedido 602217950

159,95* €

P.V.R.*

Suministro estándar



Martillo combinado SDS-max de batería de 18 voltios KHA 18 LTX BL 40

BRUSHLESS

Energía máx. de impacto individual
Máx. número de golpes
Alojamiento de la herramienta
Diámetro de perforación hormigón
Peso (sin batería)

8,6 J
3.200 /min
SDS-max
40 mm
6,9 kg

Categoría de precios Full Service FS4 (99,-*)

Suministro estándar



NOVEDAD

LiHD TECHNOLOGY

CAS CORDLESS ALLIANCE SYSTEM

3 años garantía



sin baterías, sin cargador

OFERTA ESPECIAL

Nº de pedido 600752840

464,95* €

P.V.R.*

Taladro atornillador de batería de 18 voltios BS 18 L (2x Li-Power 2.0 Ah)

+ GRATIS Li-Power 2.0 Ah¹



Ø de perforación en acero / madera blanda
Revoluciones marcha en vacío
Par de giro máx. duro
Categoría de precios Full Service FS2 (59,-*)

10 mm / 20 mm
0 - 450 / 0 - 1.800 /min
50 Nm

OFERTA ESPECIAL

Nº de pedido 602321500

174,95* €

P.V.R.*

Suministro estándar



Taladro atornillador de batería de 18 voltios BS 18 L BL Quick (2x LiHD 4.0 Ah)

BRUSHLESS

+ GRATIS Li-Power 4.0 Ah¹



Ø de perforación en acero / madera blanda
Revoluciones marcha en vacío
Par de giro máx. duro
Categoría de precios Full Service FS2 (59,-*)

13 mm / 32 mm
0 - 550 / 0 - 1.850 /min
60 Nm

OFERTA ESPECIAL

Nº de pedido 602327800

334,95* €

P.V.R.*

Suministro estándar



Martillo perforador de batería de 18 voltios BH 18 LTX BL 16 (2x Li-Power 2.0 Ah)

+ GRATIS Li-Power 2.0 Ah¹



Energía máx. impacto individ. (EPTA)
Ø de perforación en hormigón con brocas de martillo
Número máx. de golpes
Categoría de precios Full Service FS3 (79,-*)

1.3 J
16 mm
5.250 /min
FS3 (79,-*)

OFERTA ESPECIAL

Nº de pedido 600324500

299,95* €

P.V.R.*

Suministro estándar



Martillo combinado de batería de 18 voltios KHA 18 LTX (2x Li-Power 4.0 Ah)

+ GRATIS Li-Power 4.0 Ah¹



Energía máx. impacto individ. (EPTA)
Ø de perforación en hormigón con brocas de martillo
Número máx. de golpes
Categoría de precios Full Service FS4 (99,-*)

2.2 J
24 mm
4.000 /min
FS4 (99,-*)

OFERTA ESPECIAL

Nº de pedido 600210500

334,95* €

P.V.R.*

Suministro estándar



Taladro atornillador de batería de 18 voltios BS 18 LT BL (2x Li-Power 4.0 Ah)

BRUSHLESS

+ GRATIS Li-Power 4.0 Ah¹



Ø de perforación en acero / madera blanda
Revoluciones marcha en vacío
Par de giro máx. duro
Categoría de precios Full Service FS3 (79,-*)

13 mm / 38 mm
0 - 600 / 0 - 2.100 /min
75 Nm

OFERTA ESPECIAL

Nº de pedido 602325500

254,95* €

P.V.R.*

Suministro estándar



Taladro atornillador de batería de 18 voltios BS 18 LTX Impuls (2x Li-Power 4.0 Ah)

+ GRATIS Li-Power 4.0 Ah¹



Ø de perforación en acero / madera blanda
Revoluciones marcha en vacío
Par de giro máx. duro
Categoría de precios Full Service FS3 (79,-*)

13 mm / 65 mm
0 - 500 / 0 - 1.700 /min
110 Nm

OFERTA ESPECIAL

Nº de pedido 602191500

334,95* €

P.V.R.*

Suministro estándar



Martillo combinado de batería de 18 voltios KHA 18 LTX BL 24 Quick (1x LiHD 5.5 Ah, 1x LiHD 4.0 Ah)

BRUSHLESS

+ GRATIS Li-Power 4.0 Ah¹



Energía máx. impacto individ. (EPTA)
Número máx. de golpes
Categoría de precios Full Service FS4 (99,-*)

2.2 J
4.500 /min
FS4 (99,-*)

OFERTA ESPECIAL

Nº de pedido 600211540

534,95* €

P.V.R.*

Suministro estándar



Martillo de batería de 2x 18 voltios KHA 36-18 LTX 32 (4x LiHD 8.0 Ah)

36 V

+ GRATIS Li-Power 4.0 Ah¹

Gratis: Martillo combinado de batería (carcasa) KHA 18 LTX BL 24 Q



Suministro estándar



OFERTA ESPECIAL

Nº de pedido 600796810 + 600211840

1069,95* €

P.V.R.*

Máximo rendimiento.

18 V

Pistola de remache ciego de batería de 18 voltios NP 18 LTX BL 5.0 (2x LiHD 4.0 Ah)



Ø de remache en todos los materiales
Ø máx. remache en aluminio
Fuerz de ajuste
Carrera de la máquina
Categoría de precios Full Service

2,4 - 5 mm
6 mm
10.000 N
25 mm
FS4 (99,-*)



BRUSHLESS

OFERTA ESPECIAL

Nº de pedido 619002800

689,95* €
P.V.R.*

Amoladora angular de batería de 18 voltios W 18 LTX 125

NOVEDAD



Diámetro de disco
Rosca de husillo
Revoluciones marcha en vacío
Categoría de precios Full Service

125 mm
M14
8.000 /min
sin baterías, sin cargador
OFERTA ESPECIAL



Nº de pedido 600165840

159,95* €
P.V.R.*

Amoladora angular de batería de 18 voltios W 18 LTX 125 Quick (2x Li-Power 4.0 Ah)



Ø de los discos abrasivos
Revoluciones marcha en vacío
Rosca de husillo
Peso (con batería)
Categoría de precios Full Service

125 mm
8.000 /min
M 14
2,4 kg
FS3 (79,-*)



OFERTA ESPECIAL

Nº de pedido 602174610

334,95* €
P.V.R.*

Cizalla de batería de 18 voltios SCV 18 LTX BL 1.6

BRUSHLESS



Máx. grosor de chapa acero 400 N/mm²
Ø del agujero inicial
Número de carreras marcha en vacío
Velocidad de corte
Categoría de precios Full Service

1.6 mm
27 mm
1.350 - 4.840 /min
7 m/min
FS4 (99,-*)

sin baterías, sin cargador

OFERTA ESPECIAL

Nº de pedido 601615840

449,95* €
P.V.R.*



Roedora de batería de 18 voltios NIV 18 LTX BL 1.6

BRUSHLESS



Máx. grosor de chapa acero 400 N/mm²
Ø del agujero inicial
Número de carreras marcha en vacío
Velocidad de corte
Categoría de precios Full Service

1.6 mm
21 mm
600 - 2.360 /min
1,2 - 2,6 m/min
FS4 (99,-*)

sin baterías, sin cargador

OFERTA ESPECIAL

Nº de pedido 601614840

449,95* €
P.V.R.*



Amoladora angular de batería de 18 voltios WB 18 LTX BL 125 Quick (2x LiHD 5.5 Ah)

BRUSHLESS



Ø de los discos abrasivos
Revoluciones marcha en vacío
Categoría de precios Full Service

125 mm
9.000 /min
FS4 (99,-*)
OFERTA ESPECIAL



Nº de pedido 613077840 + 685122000

514,95* €
P.V.R.*

Amoladora angular de batería de 18 voltios WPB 18 LTX BL 125 Quick "Hombre muerto" (2x LiHD 5.5 Ah)

BRUSHLESS



Ø de los discos abrasivos
Revoluciones marcha en vacío
Categoría de precios Full Service

125 mm
9.000 /min
FS4 (99,-*)
OFERTA ESPECIAL



Nº de pedido 613075840 + 685122000

514,95* €
P.V.R.*

Sierra circular manual para metal de batería de 18 voltios MKS 18 LTX 58



Profundidad de corte ajustable
Ø de la hoja de sierra x perforación
Velocidad máx. de corte
Categoría de precios Full Service

0 - 58 mm
165 x 20 mm
31 m/s
FS4 (99,-*)

sin baterías, sin cargador

OFERTA ESPECIAL

Nº de pedido 600771840

334,95* €
P.V.R.*



Pistola de aire caliente de batería de 18 voltios HG 18 LTX 500



Volumen de aire
Temperatura desde / hasta
Niveles de temperatura
Categoría de precios Full Service

160 / 200 l/min
300 / 500 °C
2
FS2 (59,-*)

sin baterías, sin cargador

OFERTA ESPECIAL

Nº de pedido 610502840

184,95* €
P.V.R.*



Amoladora angular de batería 2x 18 voltios WPB 36-18 LTX BL 230 "Hombre muerto" (4x LiHD 8.0 Ah)

BRUSHLESS

18 V + 18 V = 36 V



Ø de los discos abrasivos
Revoluciones marcha en vacío
Categoría de precios Full Service

230 mm
6.600 /min
FS4 (99,-*)



Gratis: Amoladora angular de batería (carcasa) WB 18 LTX BL 125 Quick



BRUSHLESS

OFERTA ESPECIAL

Nº de pedido 613102810 + 613077840

1.229,95* €
P.V.R.*

18 V



Atornillador de impacto de batería de 18 voltios SSD 18 LTX 200 BL (2x LiHD 4.0 Ah)

BRUSHLESS



Par de giro máx. 200 Nm
Alojamiento de la herramienta Hexágono interior 1/4" (6,35 mm)
Categoría de precios Full Service FS4 (99,-*)

OFERTA ESPECIAL

Nº de pedido 602396800

454,95* €

P.V.R.*

Suministro estándar



Atornillador de impacto de batería de 18 voltios SSW 18 LTX 300 BL (2x LiHD 4.0 Ah)

BRUSHLESS



Par de giro máx. 300 Nm
Alojamiento de la herramienta Cuadrado exterior 1/2" (12,70 mm)
Categoría de precios Full Service FS4 (99,-*)

OFERTA ESPECIAL

Nº de pedido 602395800

459,95* €

P.V.R.*

Suministro estándar



Sierra circular de inmersión de batería de 18 voltios KT 18 LTX 66 BL (2x LiHD 8.0 Ah)

NOVEDAD



Ø de la hoja de sierra 165 mm
Profundidad máx. de corte en 45° / 90° 43 mm / 66 mm
Revoluciones marcha en vacío 2.250 - 5.000 /min
Peso (sin batería) 4,3 kg

BRUSHLESS

Categoría de precios Full Service FS4 (99,-*)

Suministro estándar



OFERTA ESPECIAL

Nº de pedido 601866810

644,95* €

P.V.R.*

+ carril guía FS 160



adicionalmente con carril guía FS 160

OFERTA ESPECIAL

Nº de pedido 601866810 + 629011000

709,95* €

P.V.R.*

Atornillador de impacto de batería de 18 voltios SSW 18 LTX 400 BL (2x Li-Power 4.0 Ah)

BRUSHLESS



Par de giro máx. 400 Nm
Alojamiento de la herramienta Cuadrado exterior 1/2" (12,70 mm)
Categoría de precios Full Service FS4 (99,-*)

OFERTA ESPECIAL

Nº de pedido 602205500

364,95* €

P.V.R.*

Suministro estándar



Atornillador de impacto de batería de 18 voltios SSW 18 LTX 400 BL (2x LiHD 4.0 Ah)

BRUSHLESS



Par de giro máx. 400 Nm
Alojamiento de la herramienta Cuadrado macho 1/2" (12,70 mm)
Categoría de precios Full Service FS4 (99,-*)

OFERTA ESPECIAL

Nº de pedido 602205800

504,95* €

P.V.R.*

Suministro estándar



Sierra circular manual de batería de 18 voltios KS 18 LTX 57 (2x LiHD 5.5 Ah)



Ø de la hoja de sierra x perforación 165 x 20 mm
Profundidad máx. de corte en 45° / 90° 43 mm / 57 mm
Revoluciones marcha en vacío 4.600 /min
Peso (sin batería) 2,8 kg

Categoría de precios Full Service FS4 (99,-*)

Suministro estándar



OFERTA ESPECIAL

Nº de pedido 601857840 + 685122000

449,95* €

P.V.R.*

+ carril guía FS 160



adicionalmente con carril guía FS 160

OFERTA ESPECIAL

Nº de pedido 601857840 + 685122000 + 629011000

514,95* €

P.V.R.*

Lijadora excéntrica de batería de 18 voltios SXA 18 LTX 125 BL + Aspirador de batería de 18 voltios AS 18 L PC Compact

NOVEDAD

BRUSHLESS

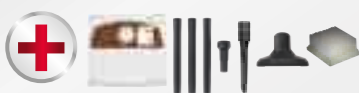

sin baterías, sin cargador

OFERTA ESPECIAL

Nº de pedido 600146840 + 602028850

289,95* €

P.V.R.*

Suministro estándar



Sierra circular manual de batería de 18 voltios KS 18 LTX 66 BL (2x LiHD 5.5 Ah)

NOVEDAD



Ø de la hoja de sierra 165 mm
Profundidad máx. de corte en 45° / 90° 43 mm / 66 mm
Velocidad máx. de corte 43 m/s
Peso (sin batería) 3,5 kg

BRUSHLESS

Categoría de precios Full Service FS4 (99,-*)

Suministro estándar



OFERTA ESPECIAL

Nº de pedido 611866840 + 685122000

514,95* €

P.V.R.*

+ carril guía FS 160



adicionalmente con carril guía FS 160

OFERTA ESPECIAL

Nº de pedido 611866840 + 685122000 + 629011000

579,95* €

P.V.R.*

Gratis

Con la compra de una de las máquinas de las página 20

Saco para el jardín²

(638527000)



Desbrozadora de batería de 2x 18 voltios FSD 36-18 LTX BL 40

BRUSHLESS

| | |
|-------------------------------|---------------------------|
| Tipo de empuñadura | Empuñadura cerrada |
| Diámetro del círculo de corte | 40 cm |
| Diámetro de hilo | 2 mm |
| Revoluciones marcha en vacío | 0-6.000 / min |
| Peso (sin batería) | 3,5 kg |

Categoría de precios Full Service FS4 (99,-*)

sin baterías, sin cargador
OFERTA ESPECIAL

Nº de pedido 601610850

224,95* €

P.V.R.*



Desbrozadora de batería de 2x 18 voltios FSB 36-18 LTX BL 40

BRUSHLESS

| | |
|-------------------------------|-------------------------|
| Tipo de empuñadura | Doble empuñadura |
| Diámetro del círculo de corte | 40 cm |
| Diámetro de hilo | 2 mm |
| Revoluciones marcha en vacío | 0-6.000 / min |
| Peso (sin batería) | 3,9 kg |

Categoría de precios Full Service FS4 (99,-*)

sin baterías, sin cargador
OFERTA ESPECIAL

Nº de pedido 601611850

269,95* €

P.V.R.*



Gratis

Con la compra de una de las máquinas de la página 21

Saco para el jardín²

(638527000)



Tijera cortasetos y cortacésped de batería de 18 voltios SGS 18 LTX Q



| | |
|----------------------------------|-------------------|
| Número de cortes marcha en vacío | 2.300 /min |
| Longitud de corte (cortasetos) | 20 cm |
| Ancho de corte (cortacésped) | 11,5 cm |

Categoría de precios Full Service FS1 (39,-*)

sin baterías, sin cargador

OFERTA ESPECIAL

Nº de pedido 601609840

104,95* €

P.V.R.*

Suministro estándar



Cortasetos de batería de 18 voltios AHS 18-55 V



| | |
|----------------------------------|-------------------|
| Longitud de corte | 53 cm |
| Grosor de corte | 18 mm |
| Número de cortes marcha en vacío | 2.700 /min |
| Peso (sin batería) | 3,3 kg |

Categoría de precios Full Service FS4 (99,-*)

sin baterías, sin cargador

OFERTA ESPECIAL

Nº de pedido 600463850

194,95* €

P.V.R.*

Soplador de hojas de batería de 18 voltios LB 18 LTX BL

BRUSHLESS



| | |
|-----------------------------|------------------|
| Volumen de aire de hasta | 650 m3/h |
| Velocidad del aire de hasta | 150 km/h |
| Nivel de potencia acústica | 89 dB (A) |
| Peso (sin batería) | 2,1 kg |

Categoría de precios Full Service FS2 (59,-*)

sin baterías, sin cargador

OFERTA ESPECIAL

Nº de pedido 601607850

134,95* €

P.V.R.*

Suministro estándar



Cortacésped de batería de 2x 18 voltios RM 36-18 LTX BL 46

BRUSHLESS



| | |
|--------------------------|-----------------|
| Ancho de corte | 46 cm |
| Altura de corte de-hasta | 25-80 mm |
| Volumen recogedor hierba | 55 l |
| Peso (sin batería) | 24,5 kg |

Categoría de precios Full Service FS4 (99,-*)

sin baterías, sin cargador

OFERTA ESPECIAL

Nº de pedido 601606850

409,95* €

P.V.R.*

Suministro estándar



Pulverizador mochila de batería de 18 voltios RSG 18 LTX 15



| | |
|--------------------|----------------------|
| Volumen de llenado | 15 l |
| Presión de trabajo | 1-3 bar |
| Caudal | 0,3-1,9 l/min |
| Peso (sin batería) | 4 kg |

Categoría de precios Full Service FS4 (99,-*)

sin baterías, sin cargador

OFERTA ESPECIAL

Nº de pedido 602038850

349,95* €

P.V.R.*



PICK+MIX 12V

Simplemente combinar con inteligencia.



12V

1. Elija individualmente un set básico o batería y cargador

| Sets básicos | P.V.R. |
|---|-------------------------|
| <p>Set básico 12 V 2 x 2.0 Ah 2 x baterías Li-Power 12 V/2.0 Ah 1x cargador SC 30 Nº de pedido 685300000</p> | 94,95* € * P.V.R. € |
| <p>Set básico 12 V 2x LiHD 4.0 Ah 2 x baterías LiHD 12 V/4.0 Ah 1x cargador ASC 55 Nº de pedido 685301000</p> | 139,95* € * P.V.R. € |

| Baterías | P.V.R. |
|--|------------------------|
| <p>12 V/Li-Power 2.0 Ah Nº de pedido 625406000</p> | 49,95* € * P.V.R. € |
| <p>12 V/LiHD 4.0 Ah Nº de pedido 625349000</p> | 84,95* € * P.V.R. € |
| Cargador | P.V.R. |
| <p>Cargador ASC 55 Nº de pedido 627044000</p> | 61,95* € * P.V.R. € |

2. Elija su máquina

| | | | |
|---|-------------------------|---|-------------------------|
| <p>Taladro atornillador de batería PowerMaxx BS 12 17-40 Nm / 1.400 /min Nº de pedido 601036890</p> | 89,95* € * P.V.R. € | <p>Taladro atornillador de batería PowerMaxx BS 12 Q 17-40 Nm / 1.400 /min Nº de pedido 601037890</p> | 119,95* € * P.V.R. € |
| <p>Taladro atornillador de batería PowerMaxx BS 12 BL 18-45 Nm / 1.650 /min Nº de pedido 601038890</p> | 114,95* € * P.V.R. € | <p>Taladro atornillador de batería PowerMaxx BS 12 BL Q 18-45 Nm / 1.650 /min Nº de pedido 601039890</p> | 144,95* € * P.V.R. € |
| <p>Taladro de percusión de batería PowerMaxx SB 12 21.000 /min / 17 - 40 Nm Nº de pedido 601076890</p> | 99,95* € * P.V.R. € | <p>Taladro de percusión de batería PowerMaxx SB 12 BL 21.000 /min / 18 - 45 Nm Nº de pedido 601077890</p> | 124,95* € * P.V.R. € |
| <p>Atornillador de impacto de batería PowerMaxx SSD 12 115 Nm / 0-2.500 /min Nº de pedido 601114890</p> | 104,95* € * P.V.R. € | <p>Atornillador de impacto de batería PowerMaxx SSD 12 BL 140 Nm / 0-2.500 /min Nº de pedido 601115890</p> | 124,95* € * P.V.R. € |
| <p>Martillo perforador de batería PowerMaxx BH 12 BL 16 1,3 J / 5.250 /min Nº de pedido 600207850</p> | 179,95* € * P.V.R. € | <p>Radio para obras de batería R 12-18 BT Bluetooth con función de carga Nº de pedido 600777850</p> | 114,95* € * P.V.R. € |
| <p>Pistola para aplicar silicona de batería KPA 12 400 / KPA 12 600 400 ml / 4.400 N / 600 ml / 4.400 N Nº de pedido 601217850/ 601218850</p> | 289,95* € * P.V.R. € | <p>Lámparas de batería PowerMaxx ULA 12 LED 210 lm Nº de pedido 600788000</p> | 32,95* € * P.V.R. € |
| <p>Adaptador Power de batería PowerMaxx PA 12 LED-USB Nº de pedido 600298000</p> | 32,95* € * P.V.R. € | <p>Tijera cortasetos y cortacésped de batería PowerMaxx SGS 12 Q 20 cm / 11,5 cm Nº de pedido 601608850</p> | 84,95* € * P.V.R. € |

3. Elija un maletín

| | | | | | |
|--|------------------------|--|------------------------|--|------------------------|
| <p>metaBOX 118 396 X 296 X 118 mm Nº de pedido 626882000</p> | 30,95* € * P.V.R. € | <p>metaBOX 145 396 x 296 x 145 mm Nº de pedido 626883000</p> | 31,95* € * P.V.R. € | <p>metaBOX 145 L 496 x 296 x 145 mm Nº de pedido 626884000</p> | 32,95* € * P.V.R. € |
|--|------------------------|--|------------------------|--|------------------------|



Encontrará más máquinas de batería en metabo.com/es/es



12V

Taladro atornillador de batería de 12 voltios PowerMaxx BS Basic (2x Li-Power 2.0 Ah)



Capacidad del portabrocas 1 - 10 mm
 Revoluciones marcha en vacío 1.400 /min
 Par de giro máx. duro 34 Nm
 Categoría de precios Full Service FS1 (39,-*)

OFERTA ESPECIAL
 Nº de pedido 600080950
114,95* €
 P.V.R.*



Taladro de percusión de batería de 12 voltios PowerMaxx SB Basic (2x Li-Power 2.0 Ah)



Capacidad del portabrocas 1,5 - 10 mm
 Revoluciones marcha en vacío 1.400 /min
 Par de giro máx. duro 34 Nm
 Categoría de precios Full Service FS1 (39,-*)

OFERTA ESPECIAL
 Nº de pedido 600385950
129,95* €
 P.V.R.*



Taladro atornillador de batería de 12 voltios PowerMaxx BS 12 (2x Li-Power 2.0 Ah)

Par de giro máx. duro 40 Nm
 Ø de perforación acero 10 mm
 Ø de perforación madera blanda 18 mm
 Revoluciones marcha en vacío 0 - 360 / 0 - 1.400 /min
 Capacidad del portabrocas 1 - 10 mm
 Categoría de precios Full Service FS1 (39,-*)



OFERTA ESPECIAL
 Nº de pedido 601036500
134,95* €
 P.V.R.*

Taladro percutor PowerMaxx SB 12 (2 x 2.0 Ah)
 Nº de pedido 601076500
144,95* €
 P.V.R.*

Taladro atornillador de batería de 12 voltios PowerMaxx BS 12 BL Quick (2x Li-Power 2.0 Ah)

Par de giro máx. duro 45 Nm
 Par de giro regulable 0,5 - 5 Nm
 Ø de perforación acero 10 mm
 Ø de perforación madera blanda 25 mm
 Revoluciones marcha en vacío 0 - 500 / 0 - 1.650 /min
 Capacidad del portabrocas 1,5 - 10 mm
 Categoría de precios Full Service FS2 (59,-*)



OFERTA ESPECIAL
 Nº de pedido 601039500
199,95* €
 P.V.R.*

Taladro percutor PowerMaxx SB 12 BL (2x 2.0 Ah)
 Nº de pedido 601077500
174,95* €
 P.V.R.*

Taladro de percusión de batería de 12 voltios PowerMaxx SB 12 Set Taller portátil (2x Li-Power 2.0 Ah)

Ø de perforación en acero / madera blanda 10 mm / 18 mm
 Revoluciones marcha en vacío 0 - 360 / 1.400 /min
 Par de giro máx. duro 40 Nm
 Categoría de precios Full Service FS1 (39,-*)



OFERTA ESPECIAL
 Nº de pedido 601076870
174,95* €
 P.V.R.*

Gratis

Con la compra de una de las máquinas de la página 25

Altavoz Bluetooth²
 (657046000)



12V

Gratis

Con la compra de una de las máquinas de la página 26

Altavoz Bluetooth²

(657046000)

**Atornillador de impacto de batería de 12 voltios PowerMaxx SSD 12 (2x Li-Power 2.0 Ah)**

Máx. revoluciones marcha en vacío 0 - 2.500 /min
 Número máx. de golpes 3.500 /min
 Par de apriete máx. 115 Nm
 Niveles de revoluciones/par de giro 1
 Alojamiento de la herramienta Hexágono interior 1/4" (6,35 mm)
 Categoría de precios Full Service FS1 (39,-*)

OFERTA ESPECIAL

Nº de pedido 601114500

164,95* €

P.V.R.*

Suministro estándar

**Atornillador de impacto de batería de 12 voltios PowerMaxx SSD 12 BL (2x Li-Power 2.0 Ah) BRUSHLESS**

Máx. revoluciones marcha en vacío 0 - 2.500 /min
 Número máx. de golpes 4.000 /min
 Par de apriete máx. 140 Nm
 Niveles de revoluciones/par de giro 2
 Alojamiento de la herramienta Hexágono interior 1/4" (6,35 mm)
 Categoría de precios Full Service FS2 (59,-*)

OFERTA ESPECIAL

Nº de pedido 601115500

199,95* €

P.V.R.*

Suministro estándar

**Pistola para aplicar silicona de batería de 12 voltios KPA 12 400 (1x Li-Power 2.0 Ah)**

Presión de eyección 4.400 N
 Tamaño del alojamiento 400 ml
 Velocidad de avance marcha en vacío 1,5 - 10 mm/s
 adecuada para Cartuchos / bolsas flexibles
 Categoría de precios Full Service FS4 (99,-*)

OFERTA ESPECIAL

Nº de pedido 601217600

374,95* €

P.V.R.*

Suministro estándar

**Pistola para aplicar silicona de batería de 12 voltios KPA 12 600 (1x LiHD 4.0 Ah)**

Presión de eyección 4.400 N
 Tamaño del alojamiento 600 ml
 Velocidad de avance marcha en vacío 1,5 - 10 mm/s
 adecuada para Cartuchos / bolsas flexibles
 Categoría de precios Full Service FS4 (99,-*)

OFERTA ESPECIAL

Nº de pedido 601218800

374,95* €

P.V.R.*

Suministro estándar

**Amoladora angular de batería de 12 voltios PowerMaxx CC 12 BL Set (2x Li-Power 2.0 Ah) BRUSHLESS**

Ø de disco 76 mm
 Revoluciones marcha en vacío 20.000 /min
 Rosca de husillo M5
 Peso 12 V / 18 V 0,8 kg / 1 kg
 Categoría de precios Full Service FS2 (59,-*)

OFERTA ESPECIAL

Nº de pedido 600348500

219,95* €

P.V.R.*

Suministro estándar

**Martillo perforador de batería de 12 voltios PowerMaxx BH 12 BL 16L (2x Li-Power 2.0Ah) BRUSHLESS**

Número máx. de golpes 5.250 /min
 Energía máx. impacto individ. (EPTA) 1,3 J
 Revoluciones marcha en vacío 0 - 730 /min
 Alojamiento de la herramienta SDS-plus
 Categoría de precios Full Service FS3 (79,-*)

OFERTA ESPECIAL

Nº de pedido 600207500

269,95* €

P.V.R.*

Suministro estándar

**Gratis**

Con la compra de una de las máquinas de la página 27

Altavoz Bluetooth²

(657046000)

**Combo Set 2.7.1 de batería de 12 voltios Taladro atornillador PowerMaxx BS 12 + Atornillador de impacto PowerMaxx SSD 12 (2x Li-Power 2.0 Ah)**

Suministro estándar

**OFERTA ESPECIAL**

Nº de pedido 685166000

209,95* €

P.V.R.*

Combo Set 2.7.2 de batería de 12 voltios Taladro de percusión PowerMaxx SB 12 + Atornillador de impacto PowerMaxx SSD 12 (2x Li-Power 2.0 Ah)

Suministro estándar

**OFERTA ESPECIAL**

Nº de pedido 685167000

219,95* €

P.V.R.*

Combo Set 2.7.3 de batería de 12 voltios Taladro atornillador PowerMaxx BS 12 BL + Atornillador de impacto PowerMaxx SSD 12 BL (2x Li-Power 2.0 Ah) BRUSHLESS

Suministro estándar

**OFERTA ESPECIAL**

Nº de pedido 685168000

229,95* €

P.V.R.*

Ofertas con mucha potencia.



Amoladoras angulares de 750 vatios W 750



W 750-115
603604000

W 750-125
603605000

OFERTA ESPECIAL

Revoluciones marcha en vacío 11.500 /min
 Ø de los discos abrasivos 115 mm / 125 mm
 Par de giro 1,9 Nm
 Categoría de precios Full Service FS2 (59,-*)

Nº de pedido 603604000 / 603605000
59,95* €
 P.V.R.*

Amoladoras angulares de 850 vatios W 850



W 850-115
603607000

W 850-125
603608000

OFERTA ESPECIAL

Revoluciones marcha en vacío 11.500 /min
 Ø de los discos abrasivos 115 mm / 125 mm
 Par de giro 2 Nm
 Categoría de precios Full Service FS2 (59,-*)

Nº de pedido 603607000 / 603608000
79,95* €
 P.V.R.*

Amoladora angular de 850 vatios WP 850-125 "Hombre muerto"



OFERTA ESPECIAL

Revoluciones marcha en vacío 11.500 /min
 Ø de los discos abrasivos 125 mm
 Par de giro 2 Nm
 Categoría de precios Full Service FS2 (59,-*)

Nº de pedido 603610000
89,95* €
 P.V.R.*

Amoladora angular de 1.100 vatios W 1100-125



OFERTA ESPECIAL

Revoluciones marcha en vacío 12.000 /min
 Ø de los discos abrasivos 125 mm
 Par de giro 3,2 Nm
 Categoría de precios Full Service FS2 (59,-*)

Nº de pedido 603614000
94,95* €
 P.V.R.*

OFERTA ESPECIAL

Amoladora angular de 1.100 vatios WQ 1100-125

con Embrague de seguridad mecánico S-automatic de Metabo



Revoluciones marcha en vacío 12.000 /min
 Ø de los discos abrasivos 125 mm
 Par de giro 3,5 Nm
 Categoría de precios Full Service FS2 (59,-*)

OFERTA ESPECIAL

Nº de pedido 610035000

94,95* €

P.V.R.*

Amoladora angular de 1.400 vatios WEQ 1400-125

con Embrague de seguridad mecánico S-automatic de Metabo



Revoluciones marcha en vacío 11.500 /min
 Ø de los discos abrasivos 125 mm
 Par de giro 3,3 Nm
 Categoría de precios Full Service FS2 (59,-*)

OFERTA ESPECIAL

Nº de pedido 600347000

119,95* €

P.V.R.*

Amoladora angular de 2.000 vatios WP 2000-230 "Hombre muerto"



OFERTA ESPECIAL

Revoluciones marcha en vacío 6.600 /min
 Ø de los discos abrasivos 230 mm
 Par de giro 13 Nm
 Categoría de precios Full Service FS4 (99,-*)

Nº de pedido 606431000

104,95* €

P.V.R.*

Amoladora angular de 2.200 vatios WP 2200-230 "Hombre muerto"



OFERTA ESPECIAL

Revoluciones marcha en vacío 6.600 /min
 Ø de los discos abrasivos 230 mm
 Par de giro 13,5 Nm
 Categoría de precios Full Service FS4 (99,-*)

Nº de pedido 606436000

114,95* €

P.V.R.*

Amoladora angular de 2.200 vatios WE 2200-230



OFERTA ESPECIAL

Revoluciones marcha en vacío 6.600 /min
 Ø de los discos abrasivos 230 mm
 Par de giro 13,5 Nm
 Categoría de precios Full Service FS4 (99,-*)

Nº de pedido 606437000

124,95* €

P.V.R.*

Amoladora angular de 2.400 vatios WE 2400-230



OFERTA ESPECIAL

Revoluciones marcha en vacío 6.600 /min
 Ø de los discos abrasivos 230 mm
 Rosca de husillo M 14
 Categoría de precios Full Service FS4 (99,-*)

Nº de pedido 606484000

154,95* €

P.V.R.*

900 - 2.400 W

MADE IN GERMANY

Máxima Potencia.
Máxima Seguridad.

Amoladora angular de 1.550 vatios
WEV 15-125 Q
+ amoladora recta G 400



Robusta amoladora angular

con gran capacidad de arrastre con regulación de las revoluciones y máxima densidad de potencia de su clase, para un alto avance en el trabajo

Amoladoras rectas con husillo abrasivo largo

ideal para trabajar en lugares de difícil acceso

WEV 15-125 Q
Ø de los discos abrasivos 125 mm
Revoluciones marcha en vacío 2.800 - 11.000 /min
Par de giro 3,5 Nm

G 400
Revoluciones marcha en vacío 25.000 /min
Revoluciones bajo carga nominal 11.700 /min
Orificio de sujeción de la pinza de sujeción 6 mm

OFERTA ESPECIAL

Nº de pedido 600468000 + 600427000

214,95* €
P.V.R.*

Amoladoras angulares de 900 vatios
W 9 Quick



W 9-115 Quick
600371000

W 9-125 Quick
600374000

Revoluciones marcha en vacío 10.500 /min
Ø de los discos abrasivos 115 mm / 125 mm
Par de giro 2,5 Nm
Categoría de precios Full Service FS2 (59,-*)

OFERTA ESPECIAL

Nº de pedido 600371000 / 600374000
124,95* €
P.V.R.*

Amoladoras angulares de 1.350 vatios
W 13 Quick



W 13-125 Quick
603627000

W 13-150 Quick
603632000

Revoluciones marcha en vacío 11.000 /min
10.500 /min
Ø de los discos abrasivos 125 mm / 150 mm
Par de giro 3,4 / 3,8 Nm
Categoría de precios Full Service FS3 (79,-*)

OFERTA ESPECIAL

Nº de pedido 603627000 / 603632000
174,95* €
P.V.R.*

Amoladora angular de 2.200 vatios
W 22-230 MVT



Revoluciones marcha en vacío 6.600 /min
Ø de los discos abrasivos 230 mm
Par de giro 14 Nm
Categoría de precios Full Service FS4 (99,-*)

OFERTA ESPECIAL

Nº de pedido 606462260
199,95* €
P.V.R.*

Amoladora angular de 2.200 vatios
WE 22-230 MVT



Revoluciones marcha en vacío 6.600 /min
Ø de los discos abrasivos 230 mm
Par de giro 14 Nm
Categoría de precios Full Service FS4 (99,-*)

OFERTA ESPECIAL

Nº de pedido 606464000
214,95* €
P.V.R.*

Amoladora angular de 1.550 vatios
WE 15-125 Quick



Revoluciones marcha en vacío 11.000 /min
Ø de los discos abrasivos 125 mm
Par de giro 3,5 Nm
Categoría de precios Full Service FS4 (99,-*)

OFERTA ESPECIAL

Nº de pedido 600448000
204,95* €
P.V.R.*

Amoladoras angulares de 1.700 vatios
WE 17 Quick



WE 17-125 Quick
600515000

WE 17-150 Quick
601074000

Revoluciones marcha en vacío 11.000 /min
9.600 /min
Ø de los discos abrasivos 125 mm / 150 mm
Par de giro 3,7 / 4,3 Nm
Categoría de precios Full Service FS4 (99,-*)

OFERTA ESPECIAL

Nº de pedido 600515000 / 601074000
219,95* €
P.V.R.*

Amoladora angular de 2.400 vatios
WE 24-230 MVT



Revoluciones marcha en vacío 6.600 /min
Ø de los discos abrasivos 230 mm
Par de giro 17 Nm
Categoría de precios Full Service FS4 (99,-*)

OFERTA ESPECIAL

Nº de pedido 606469000
269,95* €
P.V.R.*

Amoladora angular de 2.400 vatios
WEPBA 24-230 MVT Quick "Hombre muerto"
con freno de disco mecánico



Revoluciones marcha en vacío 6.600 /min
Ø de los discos abrasivos 230 mm
Par de giro 17 Nm
Categoría de precios Full Service FS4 (99,-*)

OFERTA ESPECIAL

Nº de pedido 606481000
299,95* €
P.V.R.*



**Amoladora recta de 400 vatios
G 400**



OFERTA ESPECIAL

Revoluciones marcha en vacío 25.000 /min
Revoluciones bajo carga nominal 11.700 /min
Orificio de sujeción de la pinza 6 mm
sujeción
Categoría de precios Full Service FS3 (79,-*)

Nº de pedido 600427000
104,95* €
P.V.R.*

**Amoladora recta de 700 vatios
GE 710 Compact**



OFERTA ESPECIAL

Revoluciones marcha en vacío 13.000 - 34.000 /min
Revoluciones bajo carga nominal 24.000 /min
Orificio de sujeción de la pinza 6 mm
sujeción
Categoría de precios Full Service FS4 (99,-*)

Nº de pedido 600615000
194,95* €
P.V.R.*

**Amoladoras rectas de 710 vatios
GE 710 Plus / GEP 710 Plus**



OFERTA ESPECIAL

Nº de pedido 600616000
249,95* €
P.V.R.*

OFERTA ESPECIAL

Revoluciones marcha en vacío 10.000 - 30.500 /min
Revoluciones bajo carga nominal 24.000 /min
Orificio de sujeción de la pinza 6 mm
sujeción
Categoría de precios Full Service FS4 (99,-*)

Nº de pedido 600617000
259,95* €
P.V.R.*

**Amoladoras rectas de 950 vatios
GE 950 G Plus / GEP 950 G Plus**



OFERTA ESPECIAL

Nº de pedido 600618000
289,95* €
P.V.R.*

OFERTA ESPECIAL

Revoluciones marcha en vacío 2.500 - 8.700 /min
Revoluciones bajo carga nominal 7.200 /min
Orificio de sujeción de la pinza 6 mm
sujeción
Categoría de precios Full Service FS4 (99,-*)

Nº de pedido 600627000
299,95* €
P.V.R.*

**Amoladora angular de 1.750 vatios
WEV 17-125 Quick Inox RT**



OFERTA ESPECIAL

Ø de los discos abrasivos 125 mm
Revoluciones marcha en vacío 2.000 - 7.600 /min
Par de giro 5 Nm
Categoría de precios Full Service FS4 (99,-*)

Nº de pedido 601092000
249,95* €
P.V.R.*

**Amoladora angular de 1.700 vatios
WEV 17-125 Quick Inox**



OFERTA ESPECIAL

Ø de los discos abrasivos 125 mm
Revoluciones marcha en vacío 2.000 - 7.600 /min
Par de giro 5 Nm
Categoría de precios Full Service FS4 (99,-*)

Nº de pedido 600517000
279,95* €
P.V.R.*

**Satinadora de 1.700 vatios
SE 17-200 RT**



OFERTA ESPECIAL

Par de giro 17 Nm
Revoluciones marcha en vacío 800 - 3.000 /min
Ø de la muela abrasiva 100 - 200 mm
Categoría de precios Full Service FS4 (99,-*)

Nº de pedido 602259000
384,95* €
P.V.R.*

**Pulidora angular electrónica de 1.500 vatios
PE 15-20 RT**



OFERTA ESPECIAL

Revoluciones marcha en vacío 300 - 1.900 /min
Par de giro 18 Nm
Rosca de husillo M 14
Para platos hasta un máx de 180mm
Categoría de precios Full Service FS4 (99,-*)

Nº de pedido 615200000
344,95* €
P.V.R.*

**Lijadora de cinta para tubos electrónica
de 900 vatios RBE 9-60 Set**



OFERTA ESPECIAL

Velocidad de cinta marcha en vacío 8-14 m/s
Dimensiones de la cinta de lijar 30 x 533 mm
Ø máx. del tubo 60 mm
Categoría de precios Full Service FS4 (99,-*)

Nº de pedido 602183510
774,95* €
P.V.R.*

**Lijadora de soldaduras en ángulo electrónica
de 950 vatios KNSE 9-150 Set**



OFERTA ESPECIAL

Ø de disco 150 mm
Revoluciones marcha en vacío 900 - 3.800 /min
Categoría de precios Full Service FS4 (99,-*)

Nº de pedido 602265500
774,95* €
P.V.R.*

65 años de experiencia. Seguridad, potencia, calidad.

Taladro electrónico de 450 vatios BE 10



Par de giro máx. 10 Nm
Ø de perforación en acero / madera blanda 10 mm / 20 mm
Revoluciones marcha en vacío 0 - 2.400 /min

Categoría de precios Full Service FS1 (39,-*)

OFERTA ESPECIAL

Nº de pedido 600133810

129,95 €

P.V.R.*

Taladro de 750 vatios BE 75-16



Par de giro 75 Nm
Ø de perforación en acero / madera blanda 16 mm / 50 mm
Revoluciones marcha en vacío 0 - 660 /min

Categoría de precios Full Service FS4 (99,-*)

OFERTA ESPECIAL

Nº de pedido 600580000

344,95 €

P.V.R.*

Taladro de percusión electrónico de una velocidad de 650 vatios SBE 650

NOVEDAD



Ø de perforación en mampostería / acero / madera blanda 16 / 13 / 30 mm
Revoluciones marcha en vacío 0 - 2.800 /min

Categoría de precios Full Service FS1 (39,-*)
Suministro estándar



OFERTA ESPECIAL

Nº de pedido 600742500

74,95 €

P.V.R.*

Taladro de percusión electrónico de una velocidad de 650 vatios SBE 650 Set Taller portátil

NOVEDAD



Ø de perforación en mampostería / acero / madera blanda 16 / 13 / 30 mm
Revoluciones marcha en vacío 0 - 2.800 /min

Categoría de precios Full Service FS1 (39,-*)
Suministro estándar



OFERTA ESPECIAL

Nº de pedido 600742870

104,95 €

P.V.R.*

Taladro electromagnético de 1.000 vatios Mag 32 con Luz LED clara para facilitar el centrado



Revoluciones marcha en vacío 700 /min
Ø de perforación en acero 32 mm - con fresa
Potencia nominal absorbida 1000 W

Categoría de precios Full Service FS4 (99,-*)

Suministro estándar



OFERTA ESPECIAL

Nº de pedido 600635500

1.134,95 €

P.V.R.*

Taladro electromagnética de 1.200 vatios Mag 50 con Luz LED clara para facilitar el centrado



Revoluciones marcha en vacío 200-450 /min
Roscar con macho M 16
Ø de perforación en acero 50 mm
Potencia nominal absorbida 1.200 W

Categoría de precios Full Service FS4 (99,-*)

Suministro estándar



OFERTA ESPECIAL

Nº de pedido 600636500

1.544,95 €

P.V.R.*

Taladro de percusión electrónico de dos velocidades de 780 vatios SBE 780-2



Gratis:
Set de 8 brocas para piedra "SP" (626706000)



Ø de perforación en mampostería / acero / madera blanda 20 / 13/8 / 40/25 mm
Revoluciones marcha en vacío 0 - 1.100 / 0 - 3.100 /min

Categoría de precios Full Service FS2 (59,-*)
Suministro estándar



OFERTA ESPECIAL

Nº de pedido 600781500

159,95 €

P.V.R.*

Taladro de percusión electrónico de dos velocidades de 850 vatios SBE 850-2



Gratis:
Set de 8 brocas para piedra "SP" (626706000)



Ø de perforación en mampostería / acero / madera blanda 20 / 13/8 / 40/25 mm
Revoluciones marcha en vacío 0 - 1.100 / 0 - 3.100 /min

Categoría de precios Full Service FS2 (59,-*)
Suministro estándar



OFERTA ESPECIAL

Nº de pedido 600782500

179,95 €

P.V.R.*

Tronzadora de 2.300 vatios CS 23-355

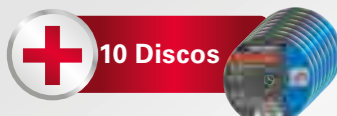

Discos abrasivos (Ø x perfor.) 355 x 25,4 mm
Cap. acero de perfiles 115 x 130 mm
Revoluciones marcha en vacío 4.000 /min
Cap. de corte aceros / tubos 65 mm / 125 mm

Categoría de precios Full Service FS4 (99,-*)

OFERTA ESPECIAL

Nº de pedido 690855000

339,95 €

P.V.R.*

Biseladora de 1.600 vatios KFM 16-15



Revoluciones marcha en vacío 12.000 /min
Tipo de bordes Bisel
Máx. ancho de bisel 45° 21 mm
Máx. altura de bisel 45° 15 mm

Categoría de precios Full Service FS4 (99,-*)

Suministro estándar



OFERTA ESPECIAL

Nº de pedido 601753500

2.524,95 €

P.V.R.*

Taladro de percusión electrónico de dos velocidades de 1.000 vatios SBEV 1000-2



Gratis:
Set de 8 brocas para piedra "SP" (626706000)



Ø de perforación en mampostería / acero / madera blanda 22 / 16/10 / 40/25 mm
Revoluciones marcha en vacío 0 - 1.000 / 0 - 2.800 /min

Categoría de precios Full Service FS4 (99,-*)

Suministro estándar



OFERTA ESPECIAL

Nº de pedido 600783500

219,95 €

P.V.R.*

Taladro de percusión electrónico de dos velocidades de 1.300 vatios SBEV 1300-2

NOVEDAD



Gratis:
Set de 8 brocas para piedra "SP" (626706000)



Ø de perforación en mampostería / hormigón / acero / madera blanda 24 / 22 / 16/10 / 40/25 mm
Revoluciones marcha en vacío 0 - 1.000 / 0 - 3.100 /min

Categoría de precios Full Service FS4 (99,-*)

Suministro estándar



OFERTA ESPECIAL

Nº de pedido 600785500

299,95 €

P.V.R.*

Potentes. Robustos.

Martillo combinado electrónico SDS-plus KHE 2444



Energía máx. impacto individual (EPTA) **2,3 J**
 Número máx. de golpes **5.400 /min**
 Ø de perforación en hormigón con brocas de martillo **24 mm**
 Potencia nominal absorbida **800 W**
 Categoría de precios Full Service FS3 (79,-*)

OFERTA ESPECIAL

Nº de pedido 606154000

144,95* €

P.V.R.*

Suministro estándar



OFERTA ESPECIAL

Martillo combinado electrónico SDS-plus KHE 2860 Quick



Energía máx. impacto individual (EPTA) **3,2 J**
 Número máx. de golpes **4.400 /min**
 Ø de perforación en hormigón con brocas de martillo **28 mm**
 Potencia nominal absorbida **880 W**
 Categoría de precios Full Service FS4 (99,-*)

OFERTA ESPECIAL

Nº de pedido 600878500

194,95* €

P.V.R.*

Suministro estándar

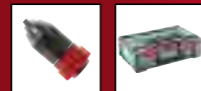

OFERTA ESPECIAL

Martillo combinado electrónico SDS-plus KHE 3250



Energía máx. impacto individual (EPTA) **3,1 J**
 Número máx. de golpes **4.470 /min**
 Ø de perforación en hormigón con brocas de martillo **32 mm**
 Potencia nominal absorbida **800 W**
 Categoría de precios Full Service FS4 (99,-*)

OFERTA ESPECIAL

Nº de pedido 600637000

319,95* €

P.V.R.*

Suministro estándar



OFERTA ESPECIAL

Martillo multiuso de 1.100 vatios SDS-plus UHEV 2860-2 Quick



Energía máx. impacto individual (EPTA) **3,4 J**
 Número máx. de golpes **4.500 /min**
 Ø de perforación en hormigón con brocas de martillo **28 mm**
 Potencia nominal absorbida **1.100 W**
 Categoría de precios Full Service FS4 (99,-*)

OFERTA ESPECIAL

Nº de pedido 600713500

214,95* €

P.V.R.*

Suministro estándar



Martillo cincelador SDS-max MH 5



Energía máx. impacto individual (EPTA) **7,1 J**
 Número máx. de golpes **3.000 /min**
 Potencia nominal absorbida **1.100 W**
 Categoría de precios Full Service FS4 (99,-*)

OFERTA ESPECIAL

Nº de pedido 600147500

359,95* €

P.V.R.*

Suministro estándar



Martillo combinado SDS-max KH 5-40

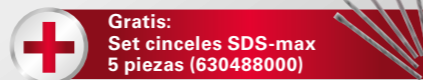

Gratis:
 Set cinceles SDS-max
 5 piezas (630488000)



Energía máx. impacto individual (EPTA) **8,5 J**
 Número máx. de golpes **2.800 /min**
 Ø de perforación en hormigón con brocas de martillo **40 mm**
 Potencia nominal absorbida **1.100 W**
 Categoría de precios Full Service FS4 (99,-*)

OFERTA ESPECIAL

Nº de pedido 600763500

444,95* €

P.V.R.*

Suministro estándar



BRUSHLESS



Martillos cinceladores SDS-max

Máx. energía de golpe individual (EPTA) **8,7 J**
 Número máx. de golpes **2.900 /min**
 Potencia nominal absorbida **1.150 W**
 Peso (sin cable de red) **7,9 kg**

Categoría de precios Full Service FS4 (99,-*)

Suministro estándar



MHEV 5 BL
8,7 J
2.900 /min
1.150 W
7,9 kg

FS4 (99,-*)

Nº de pedido 600769500

589,95* €

MHEV 11 BL (Ilustr.)
18 J
2.100 /min
1.500 W
12,2 kg

FS4 (99,-*)

Nº de pedido 600770500

749,95* €



Martillos combinados SDS-max para perforar con martillo y cincelar

Máx. energía de golpe individual (EPTA) **8,7 J**
 Número máx. de golpes **2.900 /min**
 Potencia nominal absorbida **1.150 W**
 Ø de perforación hormigón con brocas para martillo **40 mm**
 Peso (sin cable de red) **8,3 kg**

Categoría de precios Full Service FS4 (99,-*)

Suministro estándar



KHEV 5-40 BL (Ilustr.)
8,7 J
2.900 /min
1.150 W
40 mm

FS4 (99,-*)

Nº de pedido 600765500

614,95* €

KHEV 8-45 BL
12,2 J
2.900 /min
1.500 W
45 mm

FS4 (99,-*)

Nº de pedido 600766500

694,95* €



KHEV 11-52 BL
18,8 J
2.360 /min
1.500 W
52 mm

FS4 (99,-*)

Nº de pedido 600767500

749,95* €

Gratis

Con la compra de una de las máquinas de la página 38

**Gorro + Braga²**
(657036000)**Lijadora excéntrica de 240 vatios
FSX 200 Intec**Revoluciones marcha en vacío **11.000 / min**
Ø del plato de apoyo **125 mm**
Potencia nominal absorbida **240 W**
Radio oscilatorio **2,7 mm**

Categoría de precios Full Service FS2 (59,-*)

Suministro estándar

**OFERTA ESPECIAL**

Nº de pedido 609225500

74,95* €

P.V.R.*

**Lijadora excéntrica de 310 vatios
SXE 3150**Revoluciones marcha en vacío **4.000 - 12.000 / min**
Ø del plato de apoyo **150 mm**
Potencia nominal absorbida **310 W**
Radio oscilatorio **3 mm**

Categoría de precios Full Service FS2 (59,-*)

OFERTA ESPECIAL

Nº de pedido 600444000

154,95* €

P.V.R.*

OFERTA ESPECIAL**Lijadora excéntrica de 350 vatios
SXE 450 TurboTec Set****+** 25 hojas de lija abrasivas adherentesRevoluciones marcha en vacío **4.200 - 11.000 / min**
Ø del plato de apoyo **150 mm**
Potencia nominal absorbida **350 W**
Radio oscilatorio **2,8 / 6,2 mm**

Categoría de precios Full Service FS4 (99,-*)

OFERTA ESPECIAL

Nº de pedido 690871000

219,95* €

P.V.R.*

**Lijadora excéntrica de 350 vatios
con motor sin escobillas
SXE 150-5.0 BL****BRUSHLESS**Ø del plato de apoyo **150 mm**
Revoluciones marcha en vacío **4.000 - 10.000 / min**
Potencia nominal absorbida **350 W**
Radio oscilatorio **5 mm**

Categoría de precios Full Service FS4 (99,-*)

Suministro estándar

**OFERTA ESPECIAL**

Nº de pedido 615050700

519,95* €

P.V.R.*

**Lijadora orbital de 200 vatios FSR 200 Intec
+ lijadora excéntrica de 240 vatios FSX 200 Intec
+ bolsa para herramientas****+** 10 hojas de lija auto adherentes gratis**+** 25 hojas de lija auto adherentes gratis**OFERTA ESPECIAL**

Set nº de pedido 691125000

164,95* €

P.V.R.*

Gratis

Con la compra de una de las máquinas de la página 39

**Gorro + Braga²**
(657036000)**Lijadora multiuso de 200 vatios
FMS 200 Intec**Número de oscilaciones marcha en vacío **26.000 / min**
Número de oscilaciones bajo carga nominal **22.000 / min**
Potencia nominal absorbida **200 W**
Radio oscilatorio **2,7 mm**

Categoría de precios Full Service FS1 (39,-*)

Suministro estándar

**OFERTA ESPECIAL**

Nº de pedido 600065500

74,95* €

P.V.R.*

**Lijadora multiuso de 300 vatios
DSE 300 Intec**Número de oscilaciones marcha en vacío **14.000 - 22.000 / min**
Número de oscilaciones bajo carga nominal **18.000 / min**
Potencia nominal absorbida **300 W**
Radio oscilatorio **1,8 mm**

Categoría de precios Full Service FS1 (39,-*)

Suministro estándar

**OFERTA ESPECIAL**

Nº de pedido 600311900

144,95* €

P.V.R.*

**Lijadora orbital de 200 vatios
FSR 200 Intec**Número de oscilaciones marcha en vacío **26.000 / min**
Número de oscilaciones bajo carga nominal **22.000 / min**
Potencia nominal absorbida **200 W**
Radio oscilatorio **1,4 mm**

Categoría de precios Full Service FS2 (59,-*)

Suministro estándar

**OFERTA ESPECIAL**

Nº de pedido 600066500

74,95* €

P.V.R.*

**Lijadora orbital de 200 vatios
SR 2185**Número de oscilaciones marcha en vacío **22.300 / min**
Número de oscilaciones bajo carga nominal **20.400 / min**
Potencia nominal absorbida **210 W**
Radio oscilatorio **2 mm**

Categoría de precios Full Service FS1 (59,-*)

Suministro estándar

**OFERTA ESPECIAL**

Nº de pedido 600441500

114,95* €

P.V.R.*

**Lijadora orbital de 350 vatios
SRE 4350 TurboTec**Número de oscilaciones marcha en vacío **8.400 - 22.000 / min**
Número de oscilaciones bajo carga nominal **17.000 / min**
Potencia nominal absorbida **350 W**
Radio oscilatorio **2,2 mm**

Categoría de precios Full Service FS4 (99,-*)

OFERTA ESPECIAL

Nº de pedido 611350000

354,95* €

P.V.R.*

**Lijadora orbital de 350 vatios
SRE 4351**Número de oscilaciones marcha en vacío **8.400 - 22.000 / min**
Número de oscilaciones bajo carga nominal **17.000 / min**
Potencia nominal absorbida **350 W**
Radio oscilatorio **2,2 mm**

Categoría de precios Full Service FS4 (99,-*)

OFERTA ESPECIAL

Nº de pedido 611351000

384,95* €

P.V.R.*

Gratis

Con la compra de una de las máquinas de la página 40

Altavoz Bluetooth²
(657046000)



OFERTA ESPECIAL

Sierra de calar pendular electrónica de 450 vatios
STEB 65 Quick



Número de carreras marcha en vacío 600 - 3.000 / min
Profundidad de corte en madera 65 mm
Peso sin cable 1,9 kg
Categoría de precios Full Service FS2 (59,-*)

Suministro estándar



OFERTA ESPECIAL

Nº de pedido 601030500

74,95* €

P.V.R.*

Sierra de calar pendular electrónica de 570 vatios
STEB 70 Quick



Número de carreras marcha en vacío 900 - 3.300 / min
Profundidad de corte en madera 70 mm
Peso sin cable 2 kg
Categoría de precios Full Service FS2 (59,-*)

Suministro estándar



OFERTA ESPECIAL

Nº de pedido 601040500

139,95* €

P.V.R.*

Sierra de calar pendular electrónica de 710 vatios
STE 100 Quick



Número de carreras marcha en vacío 1.000 - 3.100 / min
Profundidad de corte en madera 100 mm
Peso sin cable 2 kg
Categoría de precios Full Service FS2 (59,-*)

Suministro estándar



OFERTA ESPECIAL

Nº de pedido 601100500

194,95* €

P.V.R.*

Sierra de calar pendular electrónica de 750 vatios
STEB 140



Número de carreras marcha en vacío 1.000 - 3.100 / min
Profundidad de corte en madera 140 mm
Peso sin cable 2,5 kg
Categoría de precios Full Service FS4 (99,-*)

Suministro estándar



OFERTA ESPECIAL

Nº de pedido 601402000

224,95* €

P.V.R.*

Sierra de calar pendular electrónica de 750 vatios
STEB 140 Plus



Número de carreras marcha en vacío 1.000 - 3.100 / min
Profundidad de corte en madera 140 mm
Peso sin cable 2,6 kg
Categoría de precios Full Service FS4 (99,-*)

Suministro estándar



OFERTA ESPECIAL

Nº de pedido 601404500

279,95* €

P.V.R.*

Gratis

Con la compra de una de las máquinas de la página 41

Altavoz Bluetooth²
(657046000)



Sierra circular manual de 1.200 vatios
KS 55 FS



Potencia nominal absorbida 1.200 vatios
Revoluciones marcha en vacío 5.600 /min
Profundidad máx. de corte en 90° 55 mm
Ø de la hoja de sierra x perforación 160 x 20 mm
Categoría de precios Full Service FS2 (59,-*)

Suministro estándar



OFERTA ESPECIAL

Nº de pedido 600955000

139,95* €

P.V.R.*

+ carril guía FS 160
Longitud 160 cm



OFERTA ESPECIAL

Nº de pedido 600955000 + 629011000

204,95* €

P.V.R.*

Sierra circular manual de 1.500 vatios
KS 66 FS



Potencia nominal absorbida 1.500 vatios
Revoluciones marcha en vacío 5.000 /min
Profundidad máx. de corte en 90° 66 mm
Ø de la hoja de sierra x perforación 190 x 30 mm

Categoría de precios Full Service FS3 (79,-*)

Suministro estándar



OFERTA ESPECIAL

Nº de pedido 601066000

184,95* €

P.V.R.*

+ carril guía FS 160
Longitud 160 cm



OFERTA ESPECIAL

Nº de pedido 601066000 + 629011000

254,95* €

P.V.R.*

Sierra circular manual de 2.000 vatios
KS 85 FS



Potencia nominal absorbida 2.000 vatios
Revoluciones marcha en vacío 4.500 /min
Profundidad máx. de corte en 90° 85 mm
Ø de la hoja de sierra x perforación 235 x 30 mm

Categoría de precios Full Service FS4 (99,-*)

Suministro estándar



OFERTA ESPECIAL

Nº de pedido 601085000

269,95* €

P.V.R.*

+ carril guía FS 160
Longitud 160 cm



OFERTA ESPECIAL

Nº de pedido 601085000 + 629011000

334,95* €

P.V.R.*

Gratis

Con la compra de una de las máquinas de la página 42

Altavoz Bluetooth²

(657046000)



**Sierra de sable de 1.100 vatios
SSE 1100**



Potencia nominal absorbida **1.100 W**
Nº de carreras marcha en vacío **0-2.600 /min**
Categoría de precios Full Service **FS3 (79,-*)**

OFERTA ESPECIAL

Nº de pedido 606177500

249,95* €

P.V.R.*

Suministro estándar



**Cepillo de 620 vatios
HO 26-82**



Revoluciones marcha en vacío **17.000 / min**
Ancho de cepillo **82 mm**
Profundidad de cepillo ajustable **0 - 2,6 mm**
Mayor profundidad de rebaje **9 mm**
Peso (con batería) **2,7 kg**

Categoría de precios Full Service **FS3 (79,-*)**

OFERTA ESPECIAL

Nº de pedido 602682000

159,95* €

P.V.R.*



**Lijadora de cinta electrónica de 1010 vatios
BAE 75**



Superficie de apoyo de la cinta abrasiva **85 x 150 mm**
Velocidad de cinta marcha en vacío **240 - 450 m / min**
Potencia nominal absorbida **1.010 W**

Categoría de precios Full Service **FS4 (99,-*)**

OFERTA ESPECIAL

Nº de pedido 600375000

309,95* €

P.V.R.*

Suministro estándar



**Sierra de sable de 1.400 vatios
SSEP 1400 MVT**



Potencia nominal absorbida **1.400 W**
Nº de carreras marcha en vacío **0-2.800 /min**
Categoría de precios Full Service **FS4 (99,-*)**

OFERTA ESPECIAL

Nº de pedido 606178500

354,95* €

P.V.R.*

Suministro estándar

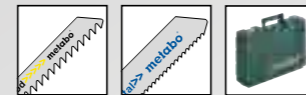

**Multi-herramienta de 400 vatios
MT 400 Quick Set**



Oscilaciones marcha en vacío **11.000 - 18.500 / min**
Potencia nominal absorbida **400 W**
Placa de lijar, med. de ángulo a ángulo **93 mm**
Peso (sin cable) **1,4 kg**

Categoría de precios Full Service **FS3 (79,-*)**

OFERTA ESPECIAL

Nº de pedido 601406500

214,95* €

P.V.R.*



**Fresadora para pintura de 710 vatios
LF 724 S**



Revoluciones marcha en vacío **10.000 / min**
Potencia nominal absorbida **710 W**
Mayor profundidad de rebaje **ilimitada**
Círculo de alcance de filo **80 mm**

Categoría de precios Full Service **FS4 (99,-*)**

OFERTA ESPECIAL

Nº de pedido 600724000

309,95* €

P.V.R.*

Suministro estándar



Móvil en la obra.



Sierra circular de mesa TS 254 M



Altura de corte **0 - 80 mm**
Diámetro de la hoja de sierra **254 mm**
Ancho de corte máx. con tope paralelo **520 mm**
Radio de giro de la hoja de sierra **-1,5° - 46,5°**
Revoluciones **4.200 /min**
Peso (sin cable) **24,4 kg**

Suministro estándar

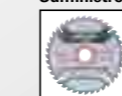

OFERTA ESPECIAL

Nº de pedido 610254000

389,95* €

P.V.R.*

Sierra circular de mesa TS 254 con bastidor y función de trolley



Altura de corte **0 - 87 mm**
Diámetro de la hoja de sierra **254 mm**
Ancho de corte máx. con tope paralelo **630 mm**
Radio de giro de la hoja de sierra **-1,5° - 46,5°**
Revoluciones **4.200 /min**
Peso (sin cable) **33,4 kg**

Suministro estándar



OFERTA ESPECIAL

Nº de pedido 600668000

684,95* €

P.V.R.*

Carro deslizante TS Bastidor TSU

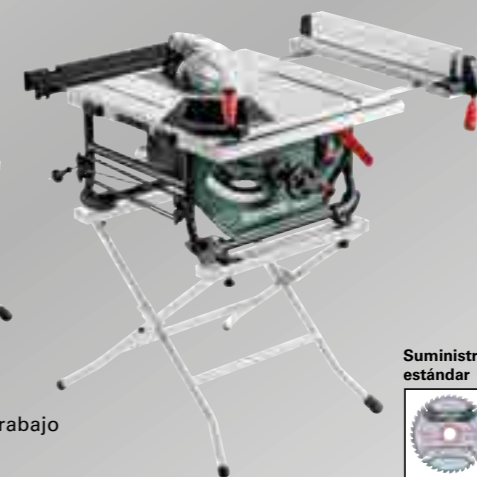
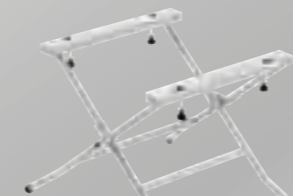

- Incluye tope paralelo con doble sujeción
- Guiado de marcha suave

- Plegable
- Óptima altura de trabajo y posición segura

Nº de pedido 628900000

149,95* €

Nº de pedido 629003000

94,95* €

Sierra circular de mesa TS 254 M + bastidor TSU

PRECIO DEL SET

Nº de pedido 610254000 + 629003000

469,95* €

P.V.R.*

Suministro estándar



| Accesorios recomendados | Ámbito de aplicación | Calidad | Número de dientes | Forma del diente | Ø x ancho de corte x perforación mm | Nº de pedido | P.V.R. €* € |
|-------------------------|----------------------|--------------|-------------------|------------------|-------------------------------------|--------------|-------------|
| | multi cut | professional | 80 | FZ/TZ | 254 x 2,4 x 30 | 628093000 | 89,95 € |
| | power cut wood | professional | 24 | WZ | 254 x 2,4 x 30 | 628025000 | 43,95 € |
| | precision cut wood | classic | 40 | WZ | 254 x 2,4 x 30 | 628325000 | 31,95 € |
| | precision cut wood | professional | 40 | WZ | 254 x 2,4 x 30 | 628059000 | 65,95 € |

OFERTA ESPECIAL

Ingletadora de 1.350 vatios
KS 216 M Lasercut



Máx. anchura de corte 90°/45° 120 mm/80 mm
Máx. profundidad de corte 90°/45° 60 mm/45 mm
Potencia nominal absorbida S1 100% 1.100 W

Suministro estándar



OFERTA ESPECIAL

Nº de pedido 619216000

129,95* €

P.V.R.*



Tronzadora e ingletadora
con función de tracción
KGS 216 M



Máx. anchura de corte 90°/45° 305 mm/205 mm
Máx. profundidad de corte 90°/45° 65 mm/36 mm
Potencia nominal absorbida S1 100% 1.200 W

Suministro estándar



OFERTA ESPECIAL

Nº de pedido 619260000

214,95* €

P.V.R.*

Tronzadora e ingletadora
con función de tracción
KGS 254 M

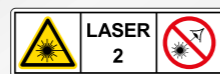

Máx. anchura de corte 90°/45° 305 mm/205 mm
Máx. profundidad de corte 90°/45° 92 mm/47 mm
Potencia nominal absorbida S1 100% 1.450 W

Suministro estándar



OFERTA ESPECIAL

Nº de pedido 602540000

319,95* €

P.V.R.*

Tronzadora e ingletadora
con función de tracción
KGS 305 M

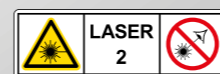

Máx. anchura de corte 90°/45° 305 mm/205 mm
Máx. profundidad de corte 90°/45° 105 mm/67 mm
Potencia nominal absorbida S1 100% 1.600 W

Suministro estándar



OFERTA ESPECIAL

Nº de pedido 619305000

429,95* €

P.V.R.*

Tronzadora y sierra circular
de mesa KGT 305 M

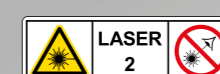

Altura de corte – modo de mesa 0 - 50 mm
Ancho de corte – modo de ingletadora 90°/45° 150 / 100 mm
Profundidad de corte – modo de ingletadora 90°/45° 102 / 70 mm
Potencia nominal absorbida 1.600 W

Suministro estándar



OFERTA ESPECIAL

Nº de pedido 619004000

604,95* €

P.V.R.*

Oferta especial

¡Compre una de las ingletadoras y llévase un SOPORTE a un precio especial!



KSU 100

Nº de pedido 629004000

~~149,95* €~~
P.V.R.*

P.V.R. OFERTA

99,95 €
P.V.R.*



KSU 251

Nº de pedido 629005000

~~219,95* €~~
P.V.R.*

P.V.R. OFERTA

129,95 €
P.V.R.*



KSU 401

Nº de pedido 629006000

~~309,95* €~~
P.V.R.*

P.V.R. OFERTA

149,95 €
P.V.R.*

**Cepilladora
HC 260 C - 2,2 WNB**



Potencia nominal absorbida **2.2000 W**
Velocidad de avance **5m /min**
Ø del árbol de cuchillas **63 mm**
Revoluciones del árbol de cuchillas **6.500 / min**

OFERTA ESPECIAL
Nº de pedido 80114026000
939,95* €
P.V.R.*

**Regruesadora
DH 330**



Potencia nominal absorbida **1.800 W**
Velocidad de avance **7m /min**
Ø del árbol de cuchillas **47 mm**
Revoluciones del árbol de cuchillas **9.800 / min**

OFERTA ESPECIAL
Nº de pedido 80200033000
614,95* €
P.V.R.*

**Aspirador universal de 1200 vatios
AS 20 L**



Máx. caudal de aire **3.600 l/min**
Depresión **200 hPa (mbar)**
Potencia absorbida máx. **1.200 W**
Volumen del depósito **20 l**
Longitud de la manguera **1,75 m**
Categoría de precios Full Service **FS1 (39,-*)**

OFERTA ESPECIAL
Nº de pedido 602012000
139,95* €
P.V.R.*

**Aspirador universal de 1200 vatios
ASA 32 L**



Conexión para máquina

Máx. caudal de aire **3.600 l/min**
Depresión **200 hPa (mbar)**
Potencia absorbida máx. **1.200 W**
Volumen del depósito **32 l**
Longitud de la manguera **3,2 m**
Categoría de precios Full Service **FS3 (79,-*)**

OFERTA ESPECIAL
Nº de pedido 602013000
159,95* €
P.V.R.*

OFERTA ESPECIAL

**Sierra circular de mesa
TKHS 315 C - 2,0 WNB**



Altura máx. de corte 90/45° **85 / 60 mm**
Máx. anchura de corte en el tope paralelo **290 mm**
Hoja de sierra **315 x 30 mm**
Potencia nominal absorbida **2.000 W**

Suministro estándar



OFERTA ESPECIAL
Nº de pedido 80103152000
499,95* €
P.V.R.*

OFERTA ESPECIAL

**Aspirador universal de 1400 vatios
ASR 25 L SC con sistema de vibración
semi-automático para limpiar el filtro**

Conexión para máquina

Máx. caudal de aire **4.380 l/min**
Depresión **248 hPa (mbar)**
Potencia absorbida máx. **1.400 W**
Volumen del depósito **25 l**
Longitud de la manguera **3,2 m**
Categoría de precios Full Service **FS4 (99,-*)**



OFERTA ESPECIAL
Nº de pedido 602024000
319,95* €
P.V.R.*

**Sierra de cinta
BAS 318 Precision WNB**



Altura de corte **170 mm**
Anchura de paso **307 mm**
Potencia nominal absorbida **900 W**

Suministro estándar



OFERTA ESPECIAL
Nº de pedido 619009000
604,95* €
P.V.R.*

**Instalación de aspiración de virtuos
SPA 1200**



Potencia nominal absorbida **0,55 kW**
Volumen del saco de virtuos **65 l**
Ø conexión de la manguera **100 mm**
Depresión máx. **1.600 Pa**

OFERTA ESPECIAL
Nº de pedido 601205000
344,95* €
P.V.R.*

**Aspirador universal de 1250 vatios
ASA 30 L PC Inox con limpieza manual del filtro**

Conexión para máquina

Máx. caudal de aire **3.600 l/min**
Depresión **210 hPa (mbar)**
Potencia absorbida máx. **1.250 W**
Volumen del depósito **30 l**
Longitud de la manguera **3,5 m**
Categoría de precios Full Service **FS4 (99,-*)**



OFERTA ESPECIAL
Nº de pedido 602015000
269,95* €
P.V.R.*

**Aspirador universal de 1400 vatios
ASR 35 L ACP con sistema de vibración
automático para limpiar el filtro**

Conexión para máquina

Máx. caudal de aire **4.380 l/min**
Depresión **248 hPa (mbar)**
Potencia absorbida máx. **1.400 W**
Volumen del depósito **35 l**
Longitud de la manguera **3,2 m**
Categoría de precios Full Service **FS4 (99,-*)**



OFERTA ESPECIAL
Nº de pedido 602057000
644,95* €
P.V.R.*

Combo Especial

BAS 318 Precisión WNB



SPA 1200



Nº de pedido 619009000 + 601205000
849,95* €
P.V.R.*

Mantenimiento perfecto.

Compresor Basic 250-24 W



Capacidad de llenado 110 l/min
Caudal efect. entregado (con presión máx. del 80 %) 95 l/min
Presión máx. 8 bar
Potencia nominal absorbida 1,5 kW
Tamaño de la caldera 24 l

OFERTA ESPECIAL
Nº de pedido 601533000
149,95* €
P.V.R.*

Compresor Basic 250-50 W



Capacidad de llenado 110 l/min
Caudal efect. entregado (con presión máx. del 80 %) 95 l/min
Presión máx. 8 bar
Potencia nominal absorbida 1,5 kW
Tamaño de la caldera 50 l

OFERTA ESPECIAL
Nº de pedido 601534000
184,95* €
P.V.R.*

Compresor Power 180-5 W OF (sin aceite)



Capacidad de llenado 90 l/min
Caudal efect. entregado (con presión máx. del 80 %) 75 l/min
Presión máx. 8 bar
Potencia nominal absorbida 1,1 kW
Tamaño de la caldera 5 l

OFERTA ESPECIAL
Nº de pedido 601531000
174,95* €
P.V.R.*

Compresor Power 250-10 W OF (sin aceite)



Capacidad de llenado 120 l/min
Caudal efect. entregado (con presión máx. del 80 %) 100 l/min
Presión máx. 10 bar
Potencia nominal absorbida 1,5 kW
Tamaño de la caldera 10 l

OFERTA ESPECIAL
Nº de pedido 601544000
249,95* €
P.V.R.*

Compresor Basic 250-24 W OF (sin aceite)



Set herramientas neumáticas LPZ4 (601585010)

Capacidad de llenado 120 l/min
Caudal efect. entregado (con presión máx. del 80 %) 100 l/min
Presión máx. 8 bar
Potencia nominal absorbida 1,5 kW
Tamaño de la caldera 24 l

OFERTA ESPECIAL
Nº de pedido 601532000
164,95* €
P.V.R.*

Compresor Basic 250-50 W OF (sin aceite)



Set herramientas neumáticas LPZ4 (601585010)

Capacidad de llenado 120 l/min
Caudal efect. entregado (con presión máx. del 80 %) 100 l/min
Presión máx. 8 bar
Potencia nominal absorbida 1,5 kW
Tamaño de la caldera 50 l

OFERTA ESPECIAL
Nº de pedido 601535000
199,95* €
P.V.R.*

Compresor Power 280-20 W OF (sin aceite)



Capacidad de llenado 150 l/min
Caudal efect. entregado (con presión máx. del 80 %) 140 l/min
Presión máx. 10 bar
Potencia nominal absorbida 1,7 kW
Tamaño de la caldera 20 l

OFERTA ESPECIAL
Nº de pedido 601545000
559,95* €
P.V.R.*

Compresor Power 400-20 W OF (sin aceite)



Capacidad de llenado 200 l/min
Caudal efect. entregado (con presión máx. del 80 %) 185 l/min
Presión máx. 10 bar
Potencia nominal absorbida 2,2 kW
Tamaño de la caldera 20 l

OFERTA ESPECIAL
Nº de pedido 601546000
1.059,95* €
P.V.R.*

Compresor Mega 350-50 W



Capacidad de llenado 250 l/min
Caudal efect. entregado (con presión máx. del 80 %) 220 l/min
Presión máx. 10 bar
Potencia nominal absorbida 2,2 kW
Tamaño de la caldera 50 l

OFERTA ESPECIAL
Nº de pedido 601589000
554,95* €
P.V.R.*

Compresor Mega 350-100 W



Capacidad de llenado 250 l/min
Caudal efect. entregado (con presión máx. del 80 %) 220 l/min
Presión máx. 10 bar
Potencia nominal absorbida 2,2 kW
Tamaño de la caldera 90 l

OFERTA ESPECIAL
Nº de pedido 601538000
599,95* €
P.V.R.*



Compresor de batería de 18 voltios Power 160-5 18 LTX BL OF (sin aceite)

BRUSHLESS

Capacidad de aspiración 120 l/min
Capacidad de llenado 60 l/min
Caudal efectivo de suministro (con presión máx. del 80 %) 45 l/min
Presión máx. 8 bar
Tamaño de la caldera 5 l
Nivel de potencia acústica (LwA) 93 dB(A)
Dimensiones 340 x 315 x 380 mm
Peso (con batería) 9,9 kg



sin baterías, sin cargador

OFERTA ESPECIAL
Nº de pedido 601521850
279,95* €
P.V.R.*

Atornillador de impacto neumático DSSW 360 Set 1/2"



Vasos y
extensión



Presión de trabajo **6,2 bar**
Demanda de aire **6 l/s**
Par aflojamiento **630 Nm**
Peso **2,0 kg**

OFERTA ESPECIAL

Nº de pedido 604118500

104,95* €

P.V.R.*

Suministro estándar



Atornillador de impacto neumático DSSW 500-1/2"



Presión de trabajo **6,2 bar**
Demanda de aire **7 l/s**
Par aflojamiento **860 Nm**
Peso **1,2 kg**

OFERTA ESPECIAL

Nº de pedido 601590000

169,95* €

P.V.R.*

Martillo cincelador neumático DMH 30 Set



Set cincelos



Presión de trabajo **6,2 bar**
Demanda de aire **280 l/min**
Alojamiento de la
herramienta **Vástago hexagonal -
10 mm**
Número de golpes:
3000 /min
Suministro estándar

OFERTA ESPECIAL

Nº de pedido 604115500

104,95* €

P.V.R.*



Atornillador neumático DRS 95-1/2"



Presión de trabajo **6,2 bar**
Demanda de aire **450 l/min**
Par aflojamiento **95 Nm**
Peso **1,2 kg**

OFERTA ESPECIAL

Nº de pedido 601553000

159,95* €

P.V.R.*

Atornillador de impacto neumático DSSW 930-1/2"



Set inflador,
manguera y
vasos de impacto



Presión de trabajo **6,2 bar**
Demanda de aire **9 l/s**
Par aflojamiento **930 Nm**
Peso **1,8 kg**

OFERTA ESPECIAL

Nº de pedido 601549000,
628833000, 602233000,
80901056056

249,95* €

P.V.R.*

Atornillador de impacto neumático DSSW 2440-1"



Presión de trabajo **6,2 bar**
Demanda de aire **13 l/s**
Par aflojamiento **2.440 Nm**
Peso **7,3 kg**

OFERTA ESPECIAL

Nº de pedido 601551000

669,95* €

P.V.R.*

Pistolas neumáticas de soplado

BP 10



Presión de trabajo **2-6 bar**
Demanda de aire **100-200 l/min**

OFERTA ESPECIAL

Nº de pedido 601579010

13,95* €

P.V.R.*

BP 210



Presión de trabajo **2-6 bar**
Demanda de aire **100-200 l/min**

OFERTA ESPECIAL

Nº de pedido 601580010

15,95* €

P.V.R.*

BP 200



Presión de trabajo **3-8 bar**
Demanda de aire **130-350 l/min**

OFERTA ESPECIAL

Nº de pedido 601581010

19,95* €

P.V.R.*

BP 500



Presión de trabajo **3-8 bar**
Demanda de aire **130-350 l/min**

OFERTA ESPECIAL

Nº de pedido 601582010

22,95* €

P.V.R.*

Amoladora recta neumática DG 25 Set



Set muelas y
boquillas



Presión de trabajo **6,2 bar**
Demanda de aire **300 l/min**
Revoluciones marcha
en vacío **25.000/min**
Peso **0,43 kg**

OFERTA ESPECIAL

Nº de pedido 604116500

79,95* €

P.V.R.*

Suministro estándar



Amoladora recta neumática DG 700



Presión de trabajo **6,2 bar**
Demanda de aire **600 l/min**
Revoluciones marcha
en vacío **22.000 /min**
Peso **0,83 kg**

OFERTA ESPECIAL

Nº de pedido 601554000

159,95* €

P.V.R.*

Infladores de presión para neumáticos RF 60



Presión de trabajo **0,5 - 12 bar**
Longitud de la manguera **35 cm**
Peso **0,45 kg**

OFERTA ESPECIAL

Nº de pedido 602233000

48,95* €

P.V.R.*

Set accesorios para aire comprimido LPZ 4



OFERTA ESPECIAL

Nº de pedido 601585010

61,95* €

P.V.R.*

Cordless Alliance System:

Una batería para todo.

Descubra la libertad sin cables. ¡Con cualquier fabricante!



24 marcas – 230 máquinas – 1 batería



metabo

ROTHENBERGER

Collomix

steinel

PREBENA

MONTIPOWER

SCANGRIP

mafell

EISENBLÄTTER

EIBENSTOCK
Elektrowerkzeuge

ROKAMAT

part of starmix
haaga

GESIPA

TRUMPF

BAIER
Elektro-
werkzeuge

ITH
Bolting Technology

starmix

fischer

BIRCHMEIER

edding

JÖST

Pressfit

CEMBRE

CEMO

metabo®

PROFESSIONAL POWER TOOL SOLUTIONS

Herramientas Metabo S.A.U.
C/ Forjadores 17-19
28660 Boadilla del Monte (Madrid)
www.metabo.com/es/es

12/2021 – Impreso en España. Reservado el derecho a modificaciones que sirvan a mejoras técnicas, así como erratas o errores de imprenta.